

# intelbras

---

Manual do usuário

**IV 7000 HS**

# intelbras

## IV 7000 HS

### Videoproteiro

Parabéns, você acaba de adquirir um produto com a qualidade e segurança Intelbras.

O videoproteiro IV 7000 HS possui capacidade para até quatro canais de vídeo, com isso, é possível posicionar as câmeras de forma a ampliar a visão da área externa, permitindo a visualização de até quatro ambientes distintos. O módulo interno widescreen de 7", com display TFT – LCD com proporção de 16:9 (mesma das telas de cinema) permite a visualização das imagens em ângulos de até 70° sem distorção de cores. O videoproteiro permite inúmeras configurações, inclusive, é possível conectá-lo com centrais de alarme, DVRs (gravadores digitais de vídeo) e PABX (Central Telefônica). Os LEDs infravermelhos possibilitam a captação de imagens mesmo em ambientes sem iluminação, e cada módulo externo possui duas saídas para fechaduras.

# Índice

1. Especificações técnicas	5
1.1. Módulo interno	5
1.2. Módulo externo	5
2. Características	5
3. Acessórios	6
4. Cuidados e segurança	6
5. Produto	7
5.1. Módulo interno	7
5.2. Teclas	7
5.3. Módulo externo	10
6. Cabeamento	11
6.1. Entre 1 módulo interno e 1 módulo externo em até 50 metros	11
6.2. Instalação entre 50 metros e no máximo 100 metros	11
6.3. Entre módulo interno e câmeras extras	11
6.4. Entre módulo externo e fechaduras	11
6.5. Rede AC (100–240 Vac)	12
7. Fixação	12
7.1. Fixação do módulo interno	12
7.2. Instalação do módulo externo	14
8. Instalação	16
8.1. Instalação de áudio e vídeo	16
8.2. Instalação básica na rede AC (110/220V)	17
8.3. Instalação básica com fonte DC	18
8.4. Câmeras extras	22
8.5. Com dois módulos internos IV 7000 HS	24
8.6. Com dois módulos externos IV 7000	25
8.7. Com dois módulos internos IV 7000 HS e dois módulos externos IV 7000	26
8.8. Instalação com um módulo interno IV 7000 HS e uma extensão de áudio IV 7000 EA	28
8.9. Instalação com dois módulos internos IV 7000 HS, dois módulos externos IV 7000 e três extensões IV 7000 EA	29
8.10. Com sensor de abertura de porta	31
8.11. Integração com DVR	32
8.12. Integração com centrais de alarme	35
8.13. Integração com linha telefônica via PABX (Central Telefônica)	35
9. Operação	37
9.1. Função Siga-me	37
9.2. Atendimento automático	38
10. Programações	38
10.1. Programações do menu Ajustar	38
10.2. Programações básicas	39
10.3. Programações avançadas	41
10.4. Reset geral	43

11. Configuração do módulo externo através de jumpers	44
11.1. Nível de prioridade de TX e RX	.44
11.2. Volume TX	.44
11.3. Volume RX	.44
11.4. Habilita/desabilita o sensor de porta aberta	.44
11.5. Habilita/desabilita LED do teclado do módulo externo	.45
11.6. Modificação dos tempos de acionamento da fechadura	.45
11.7. Configuração da saída FB (normalmente aberto ou normalmente fechado)	.45
12. Gabarito de furação	46
Termo de garantia	47

# 1. Especificações técnicas

---

## 1.1. Módulo interno

Tecnologia do display	TFT - LCD
Tamanho da tela	7"
Formato da tela	16:9
Resolução	800 (H) × 480 (H) RGB
Contraste	400:1
Brilho	200 cd/m <sup>2</sup>
Ângulo de visão	70°
Dimensões (L x A x P)	26,19 x 18,81 x 6,06 cm
Tensão de operação	Rede AC 90 a 240 V (automática) ou fonte externa de 12 VDC/1 A
Frequência de operação	50/60 Hz
Consumo	5 W (em uso)
Peso	658 g
Temperatura de operação	-10°C a 45°C

## 1.2. Módulo externo

Câmera	Pinhole (escondida) 1/4
Lente	3,7 mm
Resolução horizontal	580 linhas
Iluminação mínima - modo colorido	1,5 lx
Iluminação mínima - modo P&B	0,2 lx
LEDs infravermelhos	6
Abertura	Fechadura eletromagnética: 12 V 1 A Acionamento contato seco: máx. 24 V 1 A
Tensão de operação	Rede AC 90 a 240 V (automática) ou fonte externa de 12 VDC/1 A
Frequência de operação	50/60 Hz
Dimensões (L x A x P)	9,7 x 15,5 x 7,5 cm
Consumo	4 W (em uso)
Peso	329 g
Temperatura de operação	-10°C a 45°C

# 2. Características

---

- » Comunicação com módulo externo via tecla Viva-voz e monofone.
- » Módulo interno com display 7" widescreen (16:9) de TFT – LCD: permite a visualização das imagens em até 70°, sem distorção de cores.
- » Ajuste digital de brilho e cor das imagens.
- » Ajuste digital do volume de recepção de áudio do Viva-voz.
- » Função *Siga-me*: chamada encaminhada do módulo externo para um telefone convencional ou celular via PABX, possibilitando o acionamento de fechaduras.
- » Entrada para até 4 câmeras de vídeo.
- » Permite instalação de até dois módulos internos IV 7000 HS e dois módulos externos IV 7000.
- » Visualização das imagens em modo sequenciado e temporizado: é possível programar quais câmeras serão visualizadas e por quanto tempo as imagens aparecerão no módulo interno.
- » Sensor de porta aberta: caso o visitante deixe o portão aberto, os módulos internos e externos emitirão um aviso sonoro, alertando que o portão está aberto (necessário sensor magnético).
- » Botões com iluminação azul.
- » Interface com gravadores digitais de vídeo (DVRs), PABX (Central Telefônica) e centrais de alarme.

- » Capacidade para 2 acionamentos: fechadura eletromagnética (12 V) e contato seco.
- » Armazenamento de senhas no módulo interno para a abertura de fechaduras, oferecendo ainda mais segurança ao sistema.
- » 4 tipos de toque de campainha programáveis, com 4 opções de volume.
- » Módulo externo com câmera oculta e 6 LEDs infravermelhos para visão noturna.
- » Módulo externo com tamper: emite um sinal de alarme caso o módulo externo seja violado.
- » Número de toques programáveis (4 opções).
- » Modo *Não perturbe*: permite que o produto seja configurado para que a campainha não toque por um determinado período.

### 3. Acessórios

---

O videoporteiro pode ser integrado com diversos equipamentos:

- » Extensão de áudio: Modelo IV 7000 EA Intelbras
- » Extensão de vídeo: Modelos IV 7000 HS, IV 7000 HF e IV 4000 HS Intelbras
- » Módulo externo: modelo IV 7000 Intelbras
- » Centrais de alarme
- » Centrais de PABX (Central Telefônica)
- » Câmeras de vídeo analógicas (sinal de vídeo composto)
- » Fechaduras elétricas
- » Eletroímãs
- » Automatizadores de portão
- » Gravador digitais de vídeo (DVRs)
- » Televisores

Para mais informações sobre nossos produtos, acesse o site [www.intelbras.com.br](http://www.intelbras.com.br).

### 4. Cuidados e segurança

---

- » Evite expor o videoporteiro a fortes campos magnéticos, fortes impactos físicos, respingos de água ou outros líquidos, luz solar direta ou reflexos intensos.
- » Não ligue o videoporteiro em uma tomada com outros aparelhos, isso pode sobrecarregar a rede elétrica e causar curto-circuito, utilize uma tomada única.
- » Não instale o videoporteiro próximo a amônia ou gases venenosos.
- » Não desmonte o produto, há risco de choque elétrico. Em caso de defeito, contate a Assistência Técnica Autorizada.
- » Não utilize detergente ou outro produto químico para limpar o videoporteiro.
- » Tenha cuidado ao passar o cabeamento. Evite fontes de ruído eletromagnético como: motores elétricos, cercas elétricas, etc.
- » Não instale o módulo interno ou o módulo externo próximo a fontes de ruído acústico intenso como: aparelho de som, britadeira, serra elétrica, etc. Isso pode prejudicar a comunicação de voz entre o módulo interno e o módulo externo.

# 5. Produto

## 5.1. Módulo interno

### Visão frontal

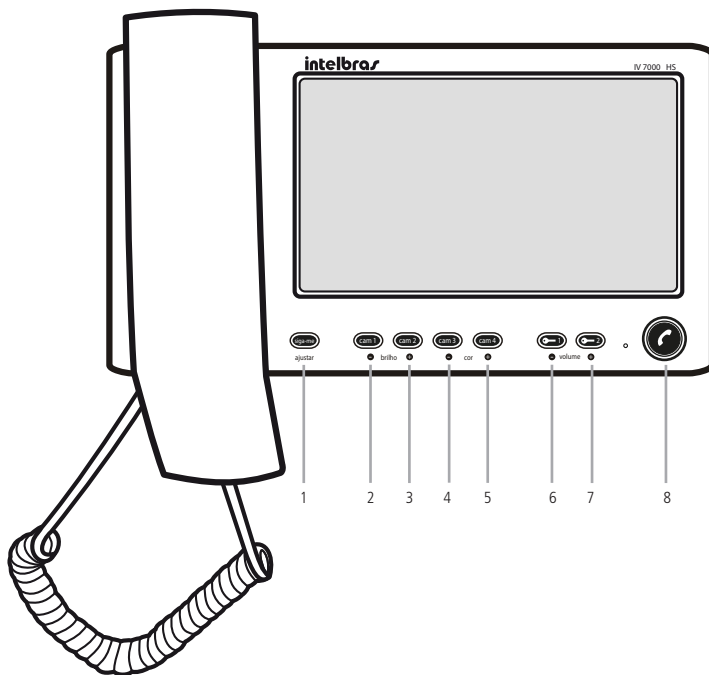

1. Tecla Siga-me / ajustar
2. Tecla Câmera 1 / ajuste brilho –
3. Tecla Câmera 2 / ajuste brilho +
4. Tecla Câmera 3 / ajuste cor -
5. Tecla Câmera 4 / ajuste cor +
6. Tecla Fechadura 1 / ajuste volume –
7. Tecla Fechadura 2 / ajuste volume +
8. Tecla Viva-voz / Não perturbe

## 5.2. Teclas

O módulo externo possui apenas uma tecla, utilizada como tecla Chamar, que quando acionada inicia uma chamada para o módulo interno.

O módulo interno possui 8 teclas diferentes, utilizadas para acionamentos das fechaduras, escolha das câmeras, atendimento das ligações, abertura do áudio, configuração do funcionamento e funções, são elas:

### Tecla Fechadura

Utilizada para acionamento da saída (FA) dos módulos externos e para ajuste do volume de recepção e volume da campanha. Quando em conversação ou durante o tom de chamada essa tecla é utilizada para acionamento de fechaduras, fechos ou trancas elétricas conectadas à saída FA do módulo externo. Quando não está em conversação e com o modo *Ajustar* ativado, a tecla Fechadura é utilizada para redução do volume da campanha; quando em conversação é utilizada para redução do volume de recepção do áudio.

### Tecla Contato seco

Utilizada para acionamento da saída (FB) dos módulos externos e para ajuste do volume de recepção e volume da campanha. Quando em conversação ou durante o tom de chamada essa tecla é utilizada para acionamento de dispositivos, tais como fechaduras, lâmpadas, portões de garagem, temporizadores, etc, instalados na saída FB do módulo externo. Quando não está em conversação e com o modo *Ajustar* ativado, a tecla Contato seco é utilizada para aumentar do volume da campanha; quando em conversação é utilizada para aumentar do volume de recepção do áudio.

### Tecla Câmera 1

Utilizada para exibição da imagem da câmera 1 e para ajuste do brilho da imagem. Quando acionada, exibe a imagem da câmera 1 no módulo interno, normalmente instalada no módulo externo 1. Também possui a função de escolher o módulo externo 1 antes de acionar a tecla principal para abertura do áudio. Quando ativado o modo *Ajustar*, é utilizada para redução do brilho da imagem gerada pelas câmeras.

### Tecla Câmera 2

Utilizada para exibição da imagem da câmera 2 e para ajuste do brilho da imagem. Quando acionada, exibe a imagem da câmera 2 no módulo interno, normalmente instalada no módulo externo 2. Também possui a função de escolher o módulo externo 2 antes de acionar a tecla principal para abertura do áudio. Quando ativado o modo *Ajustar*, é utilizada para aumento do brilho da imagem gerada pelas câmeras.

Em caso de apenas um módulo externo e uso de uma câmera de vídeo na entrada *VÍDEO2*, esta tecla exibe a imagem da câmera 2 no módulo interno.

### Tecla Câmera 3

Utilizada para exibição da imagem da câmera 3 e para ajuste da cor da imagem. Quando acionada, exibe a imagem da câmera 3 no módulo interno. Quando ativado o modo *Ajustar* é utilizada para diminuir a cor da imagem gerada pela câmera.

### Tecla Câmera 4

Utilizada para exibição da imagem da câmera 4 e para ajuste da cor da imagem. Quando acionada, exibe a imagem da câmera 4 no módulo interno. Quando ativado o modo *Ajustar*, é utilizada para aumentar a cor da imagem gerada pela câmera.

### Tecla Siga-me

Utilizada para habilitar a função *Siga-me* e entrar no modo *Ajustar*. Quando ativada função *Siga-me*, permite que as chamadas do porteiro sejam desviadas para um celular ou telefone fixo via PABX. Utilizada na programação como tecla *Cancela*. Quando acionada permite entrar no modo *Ajustar* para controle de ajustes de brilho, cor, volume de recepção do áudio e volume da campanha.

### Tecla Viva-voz

Utilizada para ligar ou desligar a comunicação com os módulos externos e habilitar/desabilitar o modo *Não perturbe*. Também utilizada para entrar no modo *Programação* no atendimento de uma chamada de entrada via linha externa. Quando ativado o modo *Ajustar*, permite habilitar/desabilitar a função *Não perturbe*.



## Visão posterior

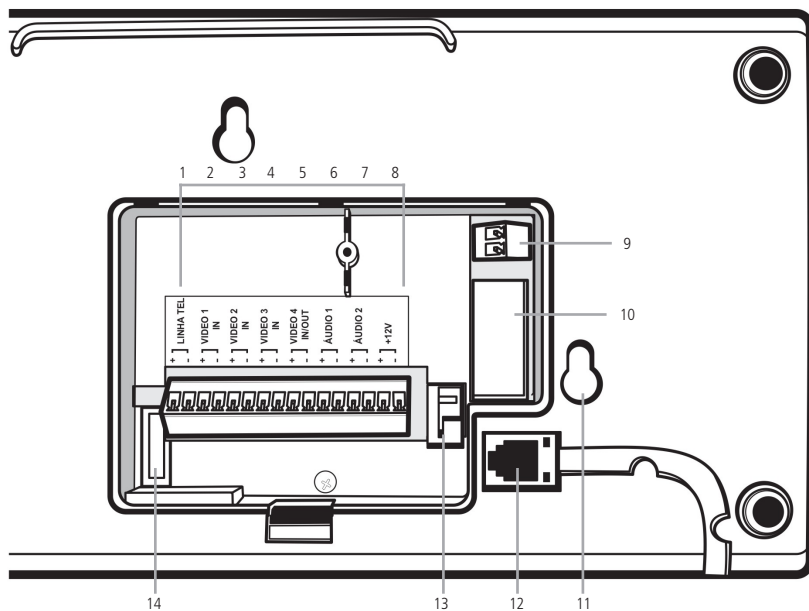

1. Entrada para linha telefônica
2. Entrada de vídeo do porteiro externo 1
3. Entrada de vídeo do porteiro externo 2/câmera 2
4. Entrada de vídeo da câmera 3
5. Entrada/saída de vídeo da câmera 4
6. Áudio do porteiro externo 1
7. Áudio do porteiro externo 2
8. Entrada para fonte externa com 12 VDC/1 A
9. Entrada para rede elétrica (90 VAC a 240 VAC)
10. Fusível 250 V / 500 mA
11. Furo de fixação
12. Conexão monofone
13. Aterramento
14. Conector gravação de software

### 5.3. Módulo externo

#### Visão frontal

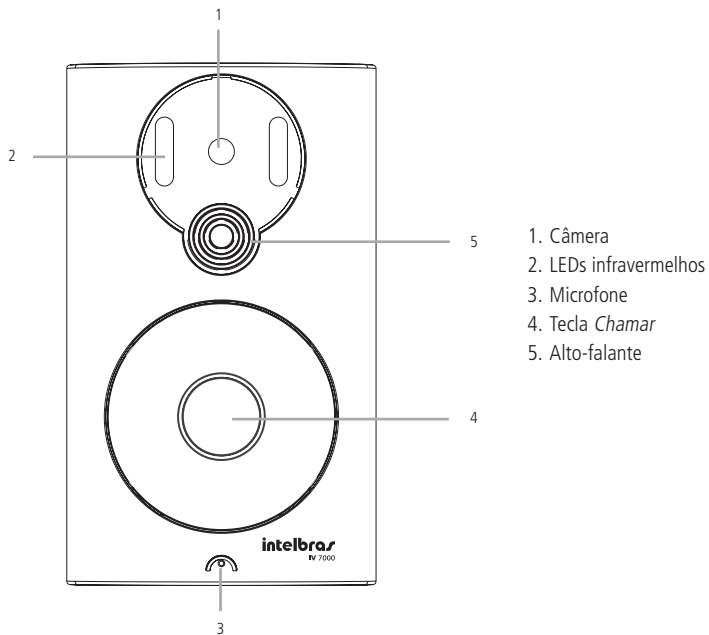

#### Visão posterior

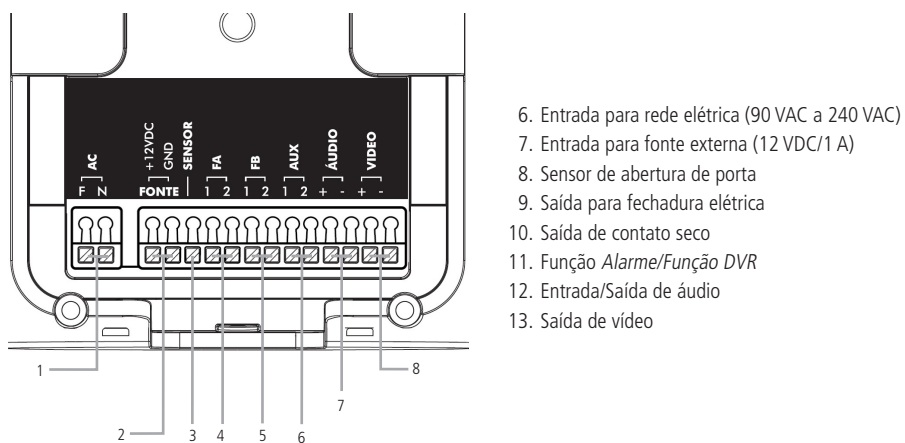

## 6. Cabeamento

### 6.1. Entre 1 módulo interno e 1 módulo externo em até 50 metros

A instalação do cabo entre o módulo interno e o módulo externo deve ter no máximo 50 m de comprimento utilizando apenas 4 fios. Conforme a imagem abaixo, interligue o par de fios 1 no áudio (+ e -) e o par de fios 2 no vídeo (+ e -) entre os módulos interno e externo. Certifique-se de que a polaridade esteja correta.

**Obs.:** caso os pares de fios 3 e 4 não sejam utilizados para instalação de câmeras extras ou para instalar o segundo módulo externo, estas ficarão sem utilização.

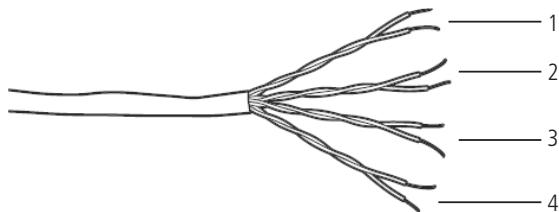

Instalação até 50 metros com cabo UTP

### 6.2. Instalação entre 50 metros e no máximo 100 metros

Para instalar o produto com distância de até 100 metros, interligue os pares de fio de forma a aumentar a bitola do fio. Por exemplo, faça um curto circuito nos pares, conforme imagem abaixo. Conecte o par de fio 1 no negativo do áudio (áudio -), o par de fio 2 no positivo do áudio (áudio +), o par de fio 3 no negativo do vídeo (vídeo -) e o par de fio 4 no positivo do vídeo (vídeo +).

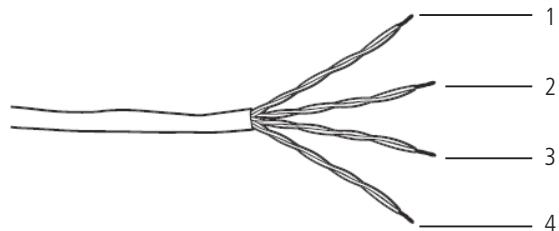

Instalação entre 50 e 100 metros com cabo UTP

- 
- Atenção:** » A utilização do cabo ideal irá garantir o funcionamento do produto. Para instalação deste videoproteitor recomenda-se o uso de cabos homologados do tipo UTP CAT4 ou CAT5 utilizados em instalações de rede.
- » A instalação entre o módulo externo e o último módulo interno não deve ultrapassar a distância máxima de 100 metros, de forma a garantir a qualidade do funcionamento do produto.
  - » Quando forem instalados 2 módulos externos utilize um cabo exclusivo para os canais de áudio e outro cabo exclusivo para os canais de vídeo, mantendo-os isolados.
- 

### 6.3. Entre módulo interno e câmeras extras

Utilize cabo com bitola de no máximo 1,5 mm<sup>2</sup>, preferencialmente cabo UTP. Na extremidade da câmera utilize um BALUN para filtro de linha. As entradas de vídeo 3 e 4 não são balanceadas, assim, utilize cabo coaxial para sua instalação ou, quando instaladas com cabo de rede, utilize conversores de vídeo (Balun).

### 6.4. Entre módulo externo e fechaduras

Recomenda-se um cabo de bitola de 1,5 mm<sup>2</sup> para instalações com distância máxima de 50 metros.

## 6.5. Rede AC (100–240 Vac)

Instale a rede elétrica AC utilizando cabo com bitola máxima de 1,5 mm<sup>2</sup>.

**Atenção:** evite a passagem do cabo em tubulações onde já existam outros tipos de cabo, como rede elétrica, internet, CFTV, cerca elétrica, entre outros. Dê preferência para tubulações exclusivas para os cabos do videoporteiro, utilizando-se, preferencialmente, cabo de rede UTP CAT5 para a instalação de áudio e vídeo.

**Obs.:** a alimentação dos módulos é individual, ou seja, é necessário alimentar os módulos individualmente com fonte externa DC (12 V/1 A) ou na rede elétrica AC (110/220 V).

**Atenção:** durante a instalação, mantenha o cabo da alimentação desconectado.

## 7. Fixação

### 7.1. Fixação do módulo interno

#### Instalação em parede

A altura média de instalação do módulo interno é 160 cm a partir do centro do display até o chão.

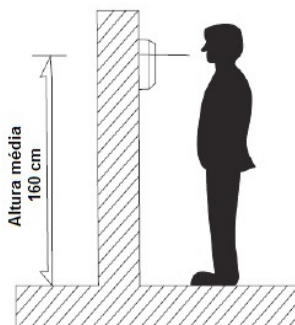

**Obs.:** ao realizar a fixação/instalação do produto na parede, verifique a altura ideal para a visualização da imagem de acordo com a sua necessidade, certificando-se de que esta instalação não prejudique a comunicação do produto.

1. Fixe o gabarito do módulo interno na parede e marque as furações;

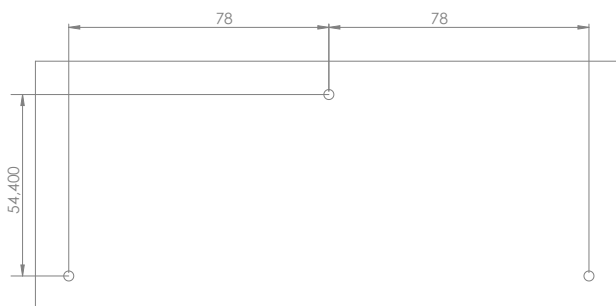

2. Fure a parede com uma broca apropriada para concreto. As buchas de parafuso que acompanham o produto possuem 6 mm de diâmetro;
3. Retire a tampa de proteção traseira e conecte todos os cabos, de acordo com sua necessidade;

#### **Obs.:**

- » As conexões podem ser feitas diretamente no produto bastando fixar os cabos no conector ou;
- » Pode-se desencaixar o conector e realizar as conexões primeiramente no conector e, após realizar as conexões, encaixar o conector no produto;

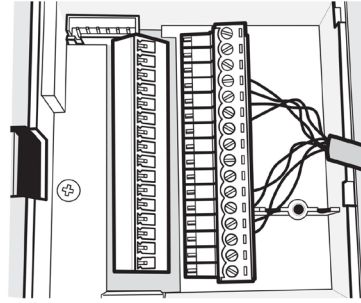
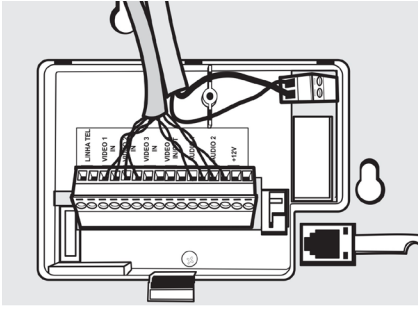

4. Recoloque a tampa traseira e posicione o módulo conforme a figura a seguir;

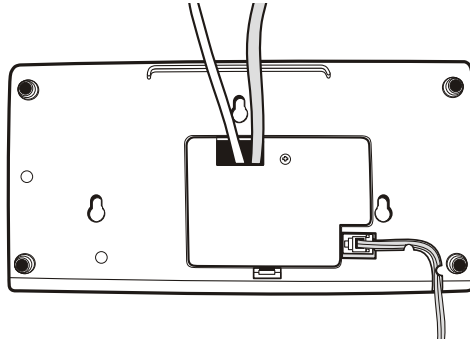

5. Encaixe o módulo interno nos parafusos fixados na parede;

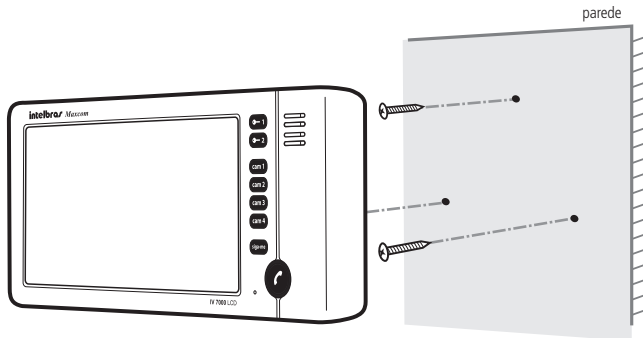

6. Desloque o módulo interno para baixo até encaixar.

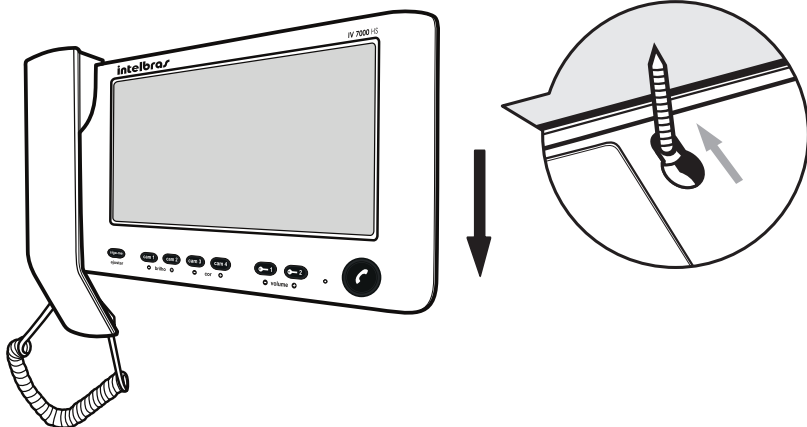

## 7.2. Instalação do módulo externo

### Instalação em parede

A altura média de instalação do módulo externo é 160 cm a partir do centro da câmera até o chão.

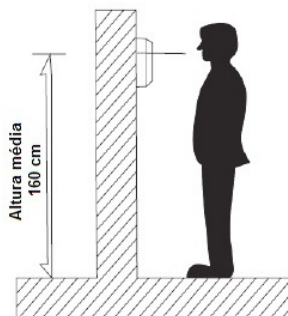

**Obs.:** ao realizar a fixação/instalação do produto na parede, verifique a altura ideal para a visualização da imagem de acordo com a sua necessidade, certificando-se de que esta instalação não prejudique a comunicação do produto.

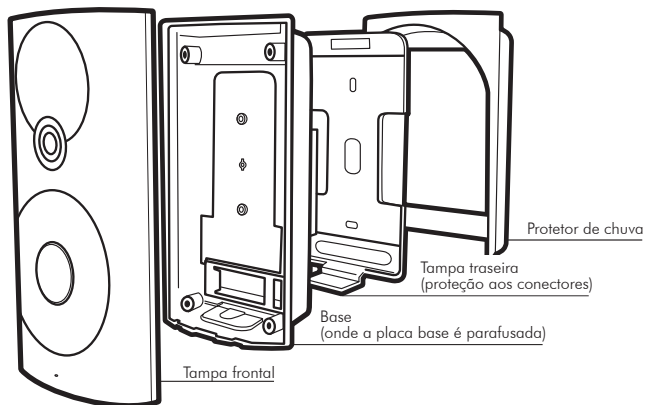

---

**Atenção:**

- » Não esqueça de inserir todos os cabos da instalação pela passagem de cabos da tampa traseira do produto que será parafusada no local da instalação.
  - » Tenha sempre em mãos uma chave de fenda/philips. A sua utilização facilita a instalação dos cabos nos conectores do módulo externo (conectores de pressão).
  - » Para evitar acidentes, conecte a alimentação por último. Faça a instalação com a rede AC desenergizada.
- 

Para instalar o módulo externo, siga o procedimento:

1. Parafuse a tampa traseira juntamente com o protetor de chuva (opcional) no local escolhido para a instalação;

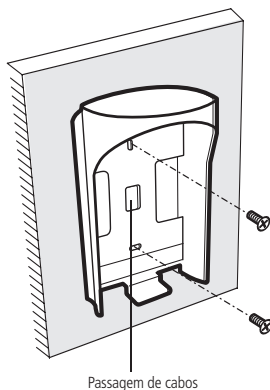

2. Instale os cabos nos conectores do módulo externo. Para mais detalhes, ver seção *Instalação de áudio e vídeo*;

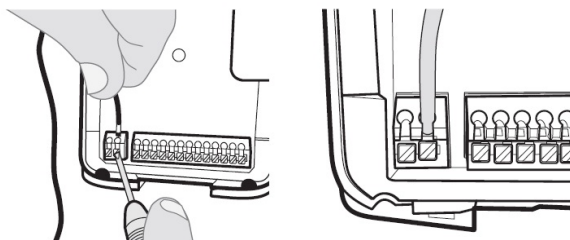

3. Certifique-se de que todos os cabos utilizados na instalação estejam devidamente presos ao conector;
4. Segure o módulo externo de maneira inclinada e deslize-o até encaixar o produto na tampa traseira, que já se encontra parafusada no local de instalação, conforme a figura a seguir:

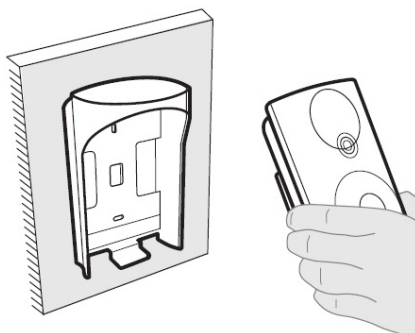

5. Finalize a instalação fechando o último parafuso do produto no local indicado na figura a seguir:

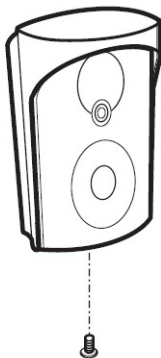

## 8. Instalação

### 8.1. Instalação de áudio e vídeo

A instalação mais simples do sistema de videoporteiro IV 7000 HS consiste em conectar um monitor IV 7000 HS IN a um porteiro IV 7000, conforme a figura a seguir:

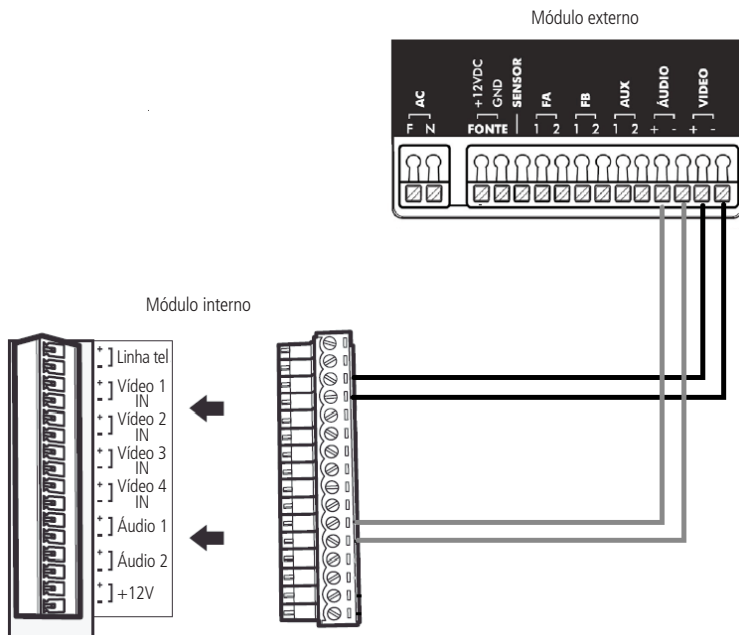

**Obs.:** retire o conector com o auxílio de uma chave de fenda.



- » Áudio: ligue os pontos +ÁUDIO 1 e –ÁUDIO 1 do módulo interno nos pontos +ÁUDIO e –ÁUDIO do módulo externo, respeitando as polaridades.
- » Vídeo: ligue os pontos +VÍDEO 1 e –VÍDEO 1 do módulo interno nos pontos +VÍDEO e –VÍDEO do módulo externo, respeitando as polaridades.
- » O videoproteiro permite até 2 monitores do módulo interno IV 7000 HS IN e até 2 porteiros do módulo externo IV 7000 EX.
- » Para instalação das extensões, consulte o manual do usuário no site [www.intelbras.com.br](http://www.intelbras.com.br).

**Atenção:**

- » Evite choque elétrico, certifique-se de que a rede elétrica esteja desenergizada durante a instalação.
- » Cada módulo necessita ser alimentado, com rede AC ou fonte externa DC, individualmente.

**Obs.:** para toda conexão deve-se verificar a polaridade do áudio e vídeo.

## 8.2. Instalação básica na rede AC (110/220V)

Diretamente com a tensão AC da rede elétrica (100–240 Vac) conectada aos bornes do conector AC de cada módulo.

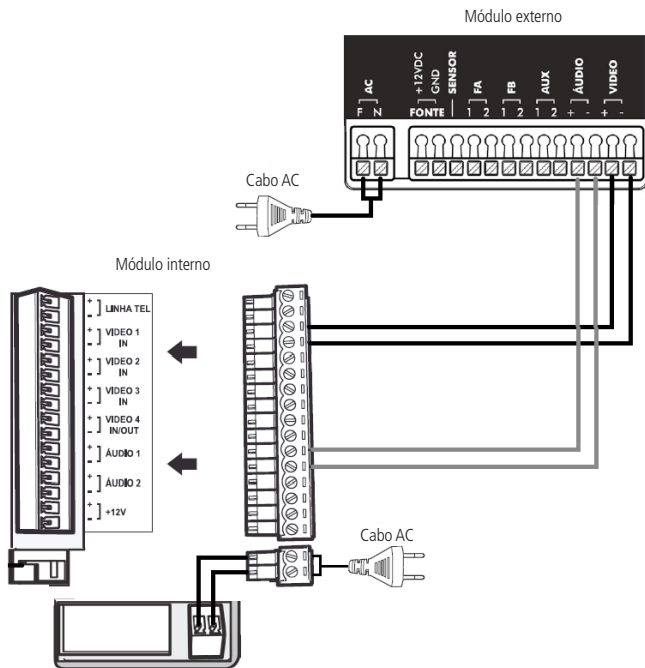

**Atenção:**

- » Os cabos para ligação em AC não acompanham o produto.

### 8.3. Instalação básica com fonte DC

É possível realizar a instalação do produto apenas com fonte externa DC de 12 V/1 A, conforme a imagem a seguir:

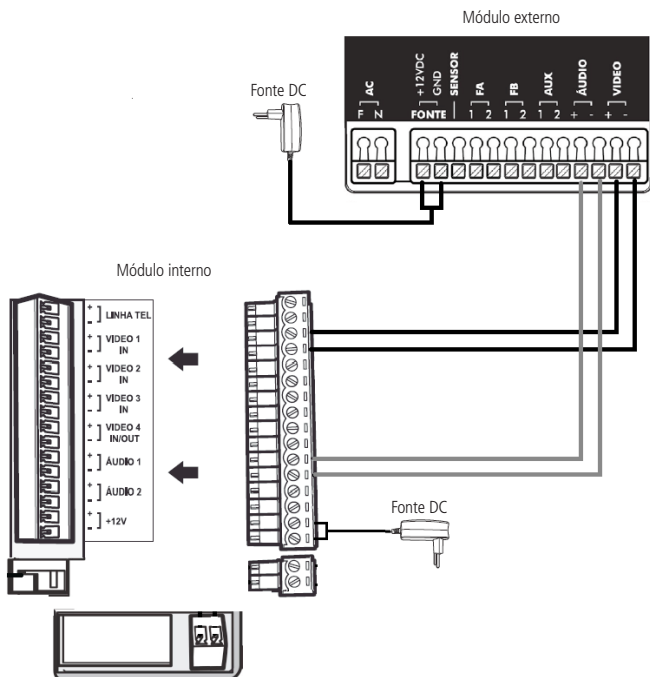

O videoporteiro permite a instalação adicional de mais módulos internos, módulos externos e extensões de áudio. Para instalação das extensões, consulte o manual do usuário no site [www.intelbras.com.br](http://www.intelbras.com.br).

#### Atenção:



- » Evite choque elétrico, certifique-se de que a rede elétrica esteja desenergizada durante a instalação.
- » As fontes externas DC não acompanham o produto.

#### Operação no modo básico

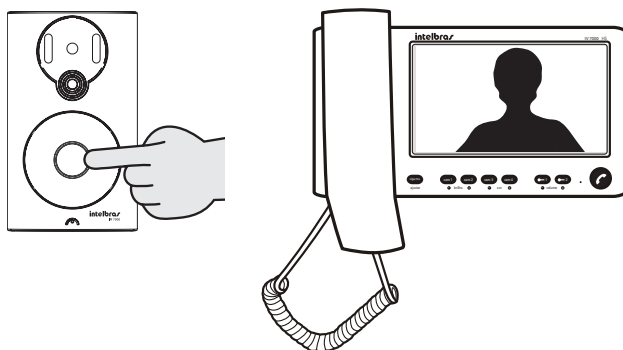
Quando o visitante pressionar a tecla *Chamar* no módulo externo, a campainha do módulo interno irá tocar e a imagem será exibida no módulo interno.



Ao visualizar a imagem do visitante na tela do módulo interno, pressione a tecla  para abrir o canal de áudio com o visitante via canal *Viva-voz*, ou retire o monofone do gancho para o atendimento do visitante.

Opcionalmente, quando o atendimento é feito pelo monofone o usuário poderá transferir a conversação para o modo *Viva-voz*, bastando pressionar a tecla  e colocar o monofone no gancho, após a tecla  ser pressionada o usuário deve colocar o monofone no gancho em até 5 segundos. Da mesma forma ao realizar o atendimento via tecla *Viva-voz* o usuário poderá transferir a conversação para o monofone, bastando a retirada do monofone do gancho.

**Obs.:** caso ninguém atenda ou a tecla  não seja pressionada a tempo, o módulo interno irá parar de emitir o sinal sonoro para atendimento de acordo com o número de toques programados, permanecendo com o vídeo ligado por mais 30 segundos.

Para desligar o vídeo e o áudio, pressione novamente a tecla  quando o atendimento for via tecla *Viva-voz* ou coloque o monofone no gancho quando o atendimento for via monofone.

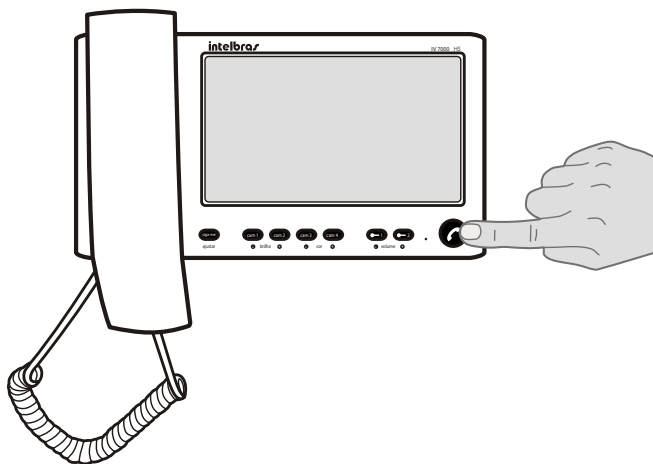
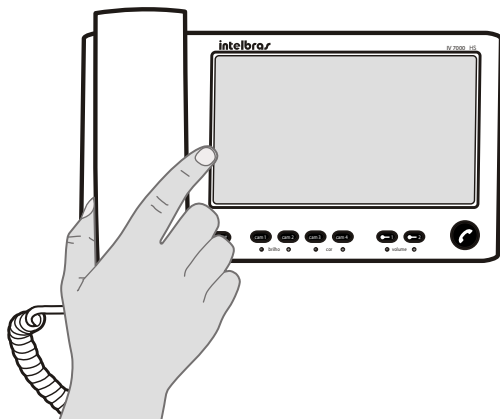

**Obs.:** o tempo máximo de conversação pode ser programado de 1 a 4 minutos. Ultrapassando o tempo programado, o áudio e o vídeo serão desligados automaticamente.

Para iniciar uma conversação do módulo interno para o módulo externo e visualizar a imagem, pressione a tecla **cam 1** para visualizar o módulo externo 1 ou **cam 2** para visualizar o módulo externo 2 e, em seguida, pressione a tecla  ou retire o monofone do gancho.

Caso possua câmeras extras instaladas, é possível visualizá-las durante a conversação, para isto pressione a tecla da câmera desejada (**cam 2** , **cam 3** ou **cam 4**) durante a conversação.

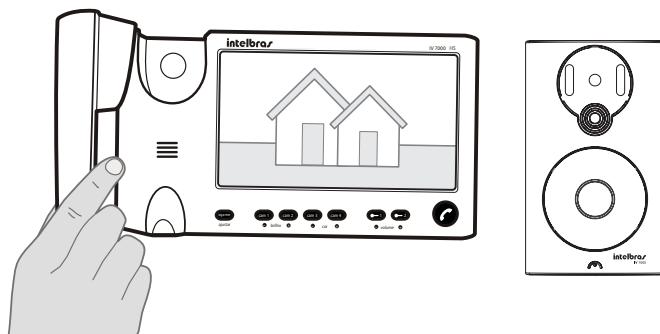
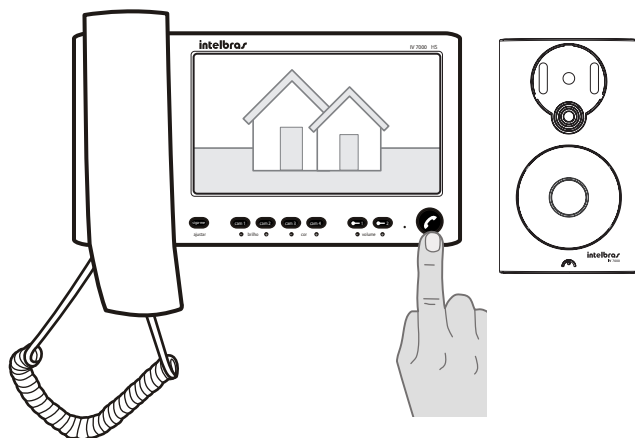
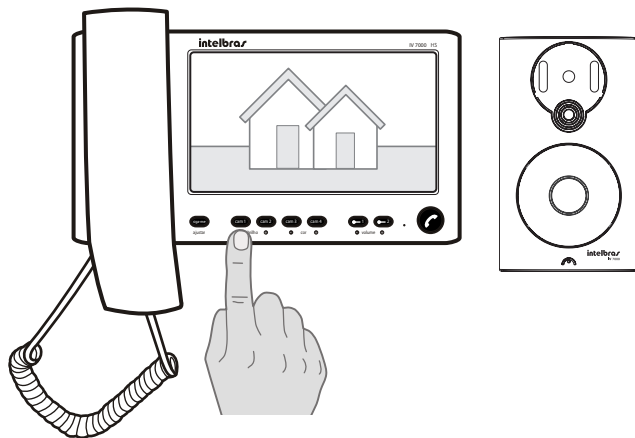

Atendimento via monofone

## Campainhas

Para personalizar o seu videoproteiro, existem 4 tipos de campainhas diferentes com 4 níveis de volume cada. Para programar o tipo e volume da campainha, verifique o tópico *Programações básicas*.

## Fechaduras

O módulo externo possui 2 saídas para fechaduras, trazendo maior controle ao sistema, sendo possível abrir tanto o portão individual quanto o portão da garagem, por exemplo.

### Saída FA

Exclusiva para acionamento de travas elétricas, fechos eletromagnéticos ou fechaduras de 12 V até 15 W. Deve ser instalada conforme a figura a seguir:

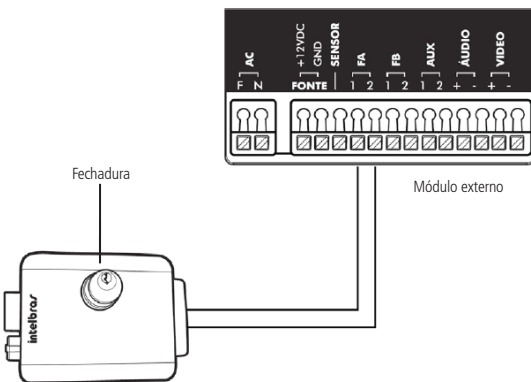

**Obs.:** para a instalação da fechadura, recomenda-se bitola de 1,5 mm<sup>2</sup> para distâncias de até 50 m (da fechadura até o módulo externo).

### Saída FB

Aciona um relé com capacidade para até 24 V/1 A, que pode ser usado para acionamento do portão de garagem. Esta saída pode ser configurada como Normalmente Aberta (NA) ou Normalmente Fechada (NF) de acordo com o jumper JP7 na placa do módulo externo (padrão: NA).

Outra facilidade desta opção é a possibilidade de ligação de travas ou fechaduras do tipo magnéticas e eletroímãs.

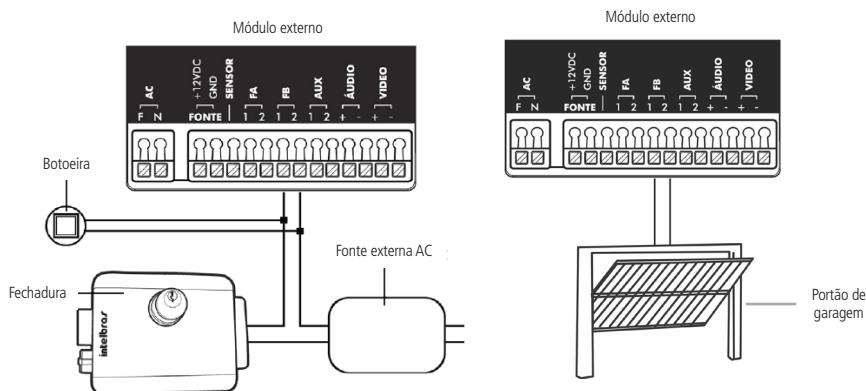

**Obs.:** opcionalmente pode-se instalar uma botoeira em paralelo com a saída FB.

Se desejar abrir a porta para o visitante, verifique em qual das saídas do módulo externo está conectada a trava elétrica e pressione a tecla correspondente: para a saída FA (fechaduras) ou para a saída FB (acionamento de contato seco).

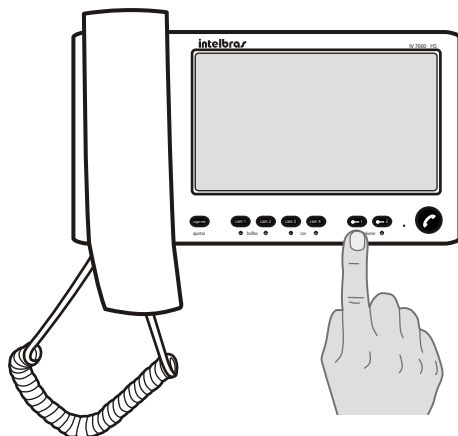

**Obs.:** os acionamentos só podem ocorrer durante a conversação com o módulo externo ou durante o tom de chamada (campainha).

#### Senha interna de acionamento das fechaduras

Para aumentar sua segurança, é possível incluir no módulo interno senha para o acionamento das fechaduras dos módulos externos. Esta senha é uma combinação de 4 dígitos com as teclas **cam 1**, **cam 2**, **cam 3** e **cam 4**. Para programar ou desabilitar/apagar a senha interna de acionamento das fechaduras, verifique o tópico *Programações avançadas*.

Para abrir a porta com o uso da senha, verifique em qual das saídas do módulo externo está conectada a trava elétrica e pressione a tecla correspondente: **1** para a saída FA (fechaduras) ou **2** para a saída FB (acionamento de contato seco) e em seguida a senha programada de 4 dígitos.

Também é possível configurar o tempo de acionamento das saídas FA e FB. Para configurar essas opções, verifique o item *Configurações do módulo externo através dos jumpers*.

#### 8.4. Câmeras extras

Para tornar o sistema mais abrangente e funcional, é possível incluir mais câmeras extras além da câmera já existente no porteiro, totalizando 4 câmeras.

O vídeoporteiro possui quatro entradas para câmeras, sendo duas entradas balanceadas e duas desbalanceadas. As imagens no módulo interno são selecionadas através das teclas **cam 1**, **cam 2**, **cam 3** e **cam 4** ou através do modo sequencial de exibição de imagens.

Por exemplo, é possível instalar uma câmera no quarto do bebê e monitorá-lo no módulo interno instalado na sala, programando para exibir constantemente a imagem desta câmera, quando houver uma chamada do módulo externo, a imagem do porteiro será exibida e no fim desta chamada voltará a imagem da câmera programada.

#### Instalação

As entradas VÍDEO1 e VÍDEO2 são balanceadas, possuem balun interno e são preparadas para conexão direta com as câmeras dos módulos externos IV 7000 ou conexão com câmeras que possuam balun.

A entrada VÍDEO1 do módulo interno deve ser ligada à saída VÍDEO do primeiro módulo externo, e a entrada VÍDEO2 à saída VÍDEO do segundo módulo externo, observando a polaridade das conexões.

As entradas de vídeo 3 e 4 são desbalanceadas e podem receber diretamente sinais de minicâmeras, câmeras, DVRs ou outras fontes de vídeo. Nesse caso, ligue o sinal de vídeo diretamente nas entradas VÍDEO 3 ou VÍDEO 4.

Para casos de instalação de câmeras distantes do módulo interno e instaladas nas entradas VÍDEO 3 e 4, é recomendável o uso de baluns nas duas extremidades do cabo, além da utilização de cabos de pares trançados (UTP CAT4 ou CAT5), este procedimento garante melhor qualidade do vídeo e imunidade a ruídos.

**Obs.:** certifique-se de que a polaridade das conexões esteja correta.

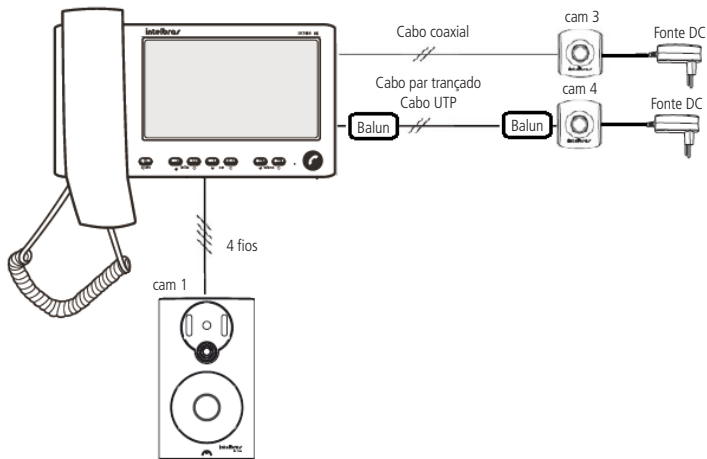

**Obs.:**

- » Certifique-se de que a polaridade das conexões esteja correta.
- » As fontes de alimentação DC das câmeras não acompanham o produto.

**Tipos de fio/cabo**

Para ligar o sinal de vídeo do módulo externo ao módulo interno, utilize cabos de pares trançados (UTP CAT4 ou CAT5).

Para ligar o sinal de vídeo de uma câmera à entrada VÍDEO2 do módulo interno, utilize um balun próximo à câmera utilize cabos de pares trançados (UTP CAT4 ou CAT5);

Para ligar o sinal de vídeo de uma câmera à entrada VÍDEO3 ou 4 do módulo interno, utilize um cabo coaxial diretamente ou indiretamente através de um balun próximo da câmera e outro balun próximo ao módulo interno, usando cabo UTP individual para cada câmera.

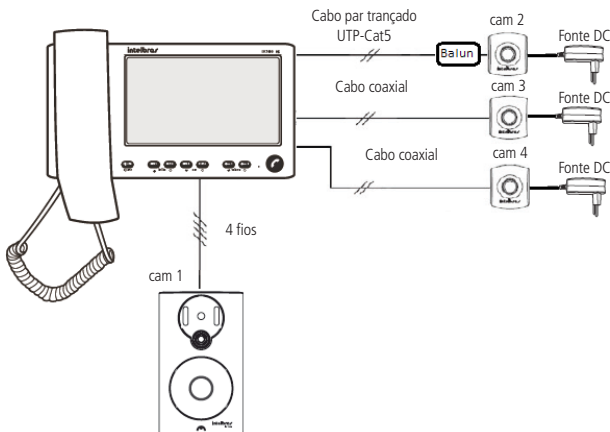

**Obs.:**

- » Certifique-se de que a polaridade das conexões esteja correta.
- » As fontes de alimentação DC das câmeras não acompanham o produto.

**Atenção:** a distância máxima entre o módulo interno e o módulo externo é de até 100 m com cabos de áudio e vídeo separados, ou até 50 m em um mesmo cabo. Recomenda-se cabos de pares trançados (UTP CAT4 ou CAT5).

## Sequenciamento das câmeras

O videoproteiro IV 7000 HS pode exibir na tela imagens de uma ou mais câmeras a ele conectadas de forma sequencial ou até mesmo exibir uma imagem constantemente, desta forma permite a visualização de vários ângulos ou ambientes. Para programar e habilitar o modo de sequenciamento das câmeras, verifique o item *Programações básicas*.

## Operação

Para visualizar a imagem desejada, basta pressionar a tecla correspondente à imagem **cam 1**, **cam 2**, **cam 3** e **cam 4** a qualquer momento.

Durante o modo de sequenciamento, é possível selecionar uma imagem que permanecerá por 30 segundos e, em seguida, o módulo interno retorna automaticamente ao modo de exibição.

Durante a conversação com o módulo externo, outras imagens poderão ser selecionadas para visualização.

## 8.5. Com dois módulo internos IV 7000 HS

Para maior comodidade, é possível ter um segundo módulo interno funcionando em paralelo no sistema. Seu funcionamento e operação ocorrem de forma idêntica.

## Instalação

Para instalação do segundo módulo interno, inicie a instalação com o primeiro conforme recomendado no item *Instalação e operação*.

Posteriormente conecte todos os fios do módulo 1 ao módulo 2 de forma paralela, ou seja, os fios +VÍDEO 1, -VÍDEO 1, +ÁUDIO 1 e -ÁUDIO 1 do primeiro módulo interno ao segundo, utilizando sempre cabos de pares trançados (UTP CAT4 ou CAT5).

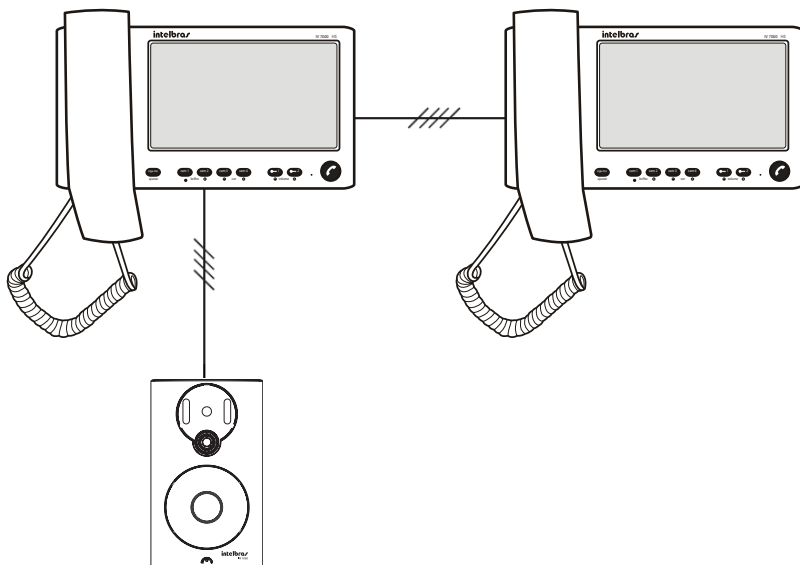



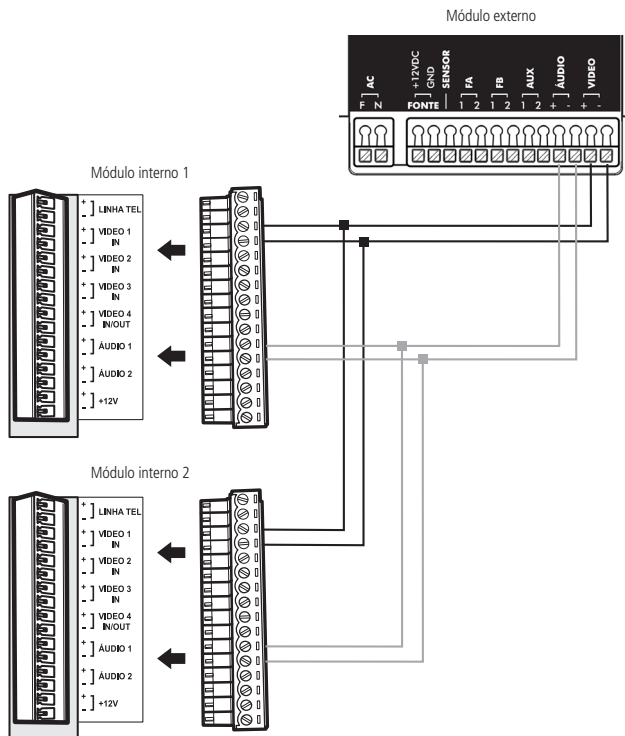

**Obs.:** certifique-se de que o segundo módulo interno esteja instalado a uma distância máxima de 100 m do módulo externo.

**Atenção:** quando instalados dois módulos internos, é necessário que ambos estejam configurados com o mesmo número de toque de campainha.

### Operação

O funcionamento é idêntico ao modo normal para ambos os módulos internos, podendo visualizar qualquer imagem e falar com qualquer módulo externo.

Nesta condição, a campainha soará nos dois monitores e as imagens também serão exibidas nos dois monitores. Para atender pressione a tecla  para atendimento via *Viva-voz*, ou retire o monofone do gancho em qualquer um dos módulos internos.

**Obs.:** não é possível realizar chamadas entre os módulos internos.

### 8.6. Com dois módulos externos IV 7000

Em ambientes com maior necessidade de segurança, é possível a utilização de dois módulos externos para visualização das imagens, conversação e controle de fechaduras e dispositivos.

## Instalação

Para instalar, proceda a instalação do módulo interno e externo conforme recomendado no procedimento de instalação e operação, com o primeiro módulo externo ligado nas entradas ÁUDIO 1 e VÍDEO 1 do módulo interno e o segundo módulo externo ligado nas entradas ÁUDIO 2 e VÍDEO 2 no mesmo módulo interno.

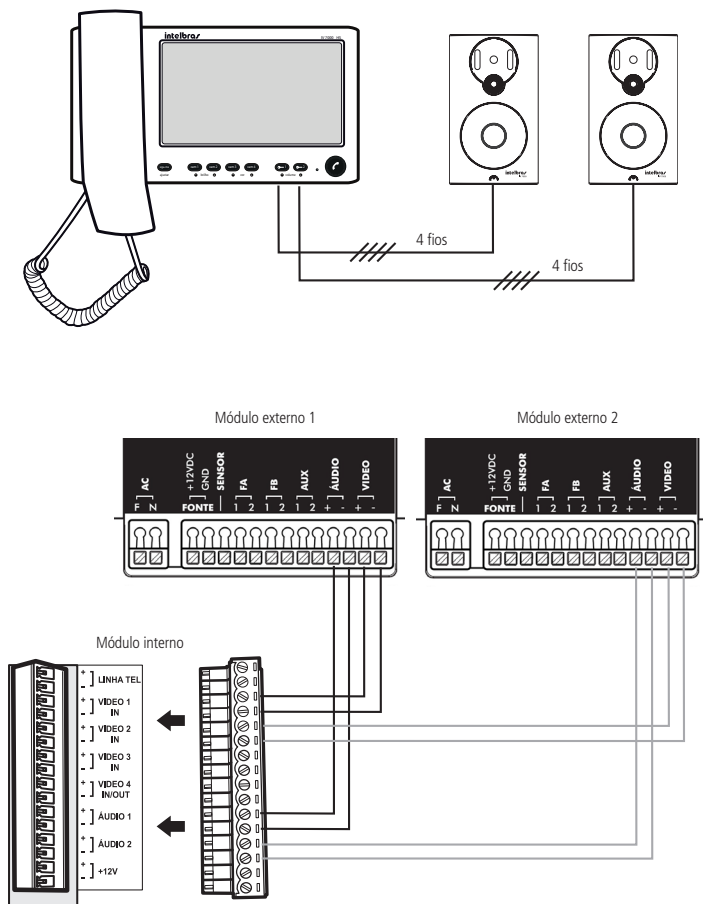

**Obs.:** cada módulo externo possui duas saídas de fechaduras (FA e FB) com funcionamento independente, só sendo possível a abertura das fechaduras do módulo que está em conversação ou chamando o módulo interno. Recomenda-se cabos de rede do tipo UTP (CAT4 ou CAT5), com no máximo 100 m de distância entre os módulos.

## Operação

### Atender chamadas

Quando um visitante pressiona a tecla de um dos módulos externos, o módulo interno exibirá a imagem da câmera do módulo externo correspondente e emitirá o sinal de campainha. Para atender, basta pressionar a tecla  no módulo interno, para atendimento via Viva-voz ou realizar o atendimento via monofone.

### 8.7. Com dois módulos internos IV 7000 HS e dois módulos externos IV 7000

Para ambientes que necessitam de maior visualização de câmeras de segurança, bem como possuam mais que uma entrada/saída, é possível a instalação de dois módulos internos e dois módulos externos, podendo, assim, obter a máxima configuração do sistema.

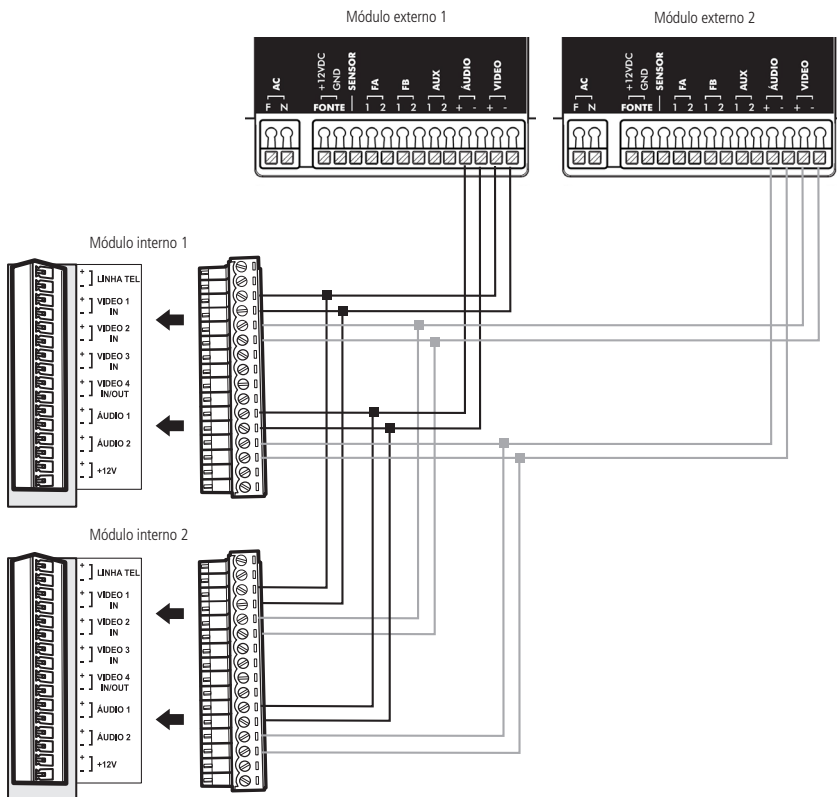
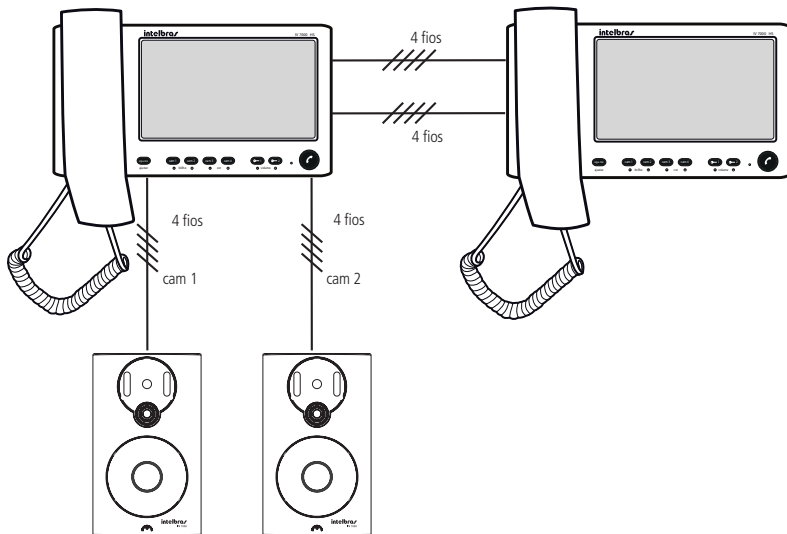

Neste caso, tem-se um módulo externo para cada entrada/saída da residência, ambas com identificação visual do ambiente, mais 4 câmeras auxiliares para monitoramento dos demais ambientes externos da residência.



## Operação

A funcionalidade é idêntica ao modo normal para todos os módulos (internos e externos). Quando o visitante iniciar a chamada, via tecla de um dos módulos externos, a campainha dos dois módulos internos irá soar indicando no teclado o módulo correspondente à chamada (**cam 1** ou **cam 2**), bastando realizar o atendimento via tecla , para atendimento via *Viva-voz*, ou realizar o atendimento via monofone.

## Abertura de fechadura

Para acionamento da fechadura 1, pressione a tecla  ou, a tecla  para acionamento da saída de contato seco, estes acionamentos devem ocorrer durante a conversação com o módulo externo ou durante o tom de chamada (campainha).

## Iniciar conversação

Durante o estado de repouso, para falar com um dos módulos externos, pressione a tecla **cam 1** ou **cam 2**, corresponde ao módulo externo. Nesse momento, o módulo interno exibirá a imagem da câmera deste módulo. Pressione então a tecla  para iniciar a conversação via comunicação *Viva-voz* ou retire o monofone do gancho.

## 8.8. Instalação com um módulo interno IV 7000 HS e uma extensão de áudio IV 7000 EA

Em ambientes que o usuário não necessita de visualização de imagens, é possível a instalação de uma extensão de áudio IV 7000 EA que possibilita apenas a comunicação de áudio do produto e o acionamento das fechaduras 1 e 2.

### Instalação

A extensão de áudio só poderá ser utilizada em cenários que já possuam instalados, pelo menos, um módulo interno e um módulo externo do sistema IV 7000 HS.

Para esta instalação basta conectar 2 fios para instalação.

Os pontos comuns que devem ser conectados são:

- » Áudio: ligue os pontos +ÁUDIO 1 e -ÁUDIO 1 do módulo interno do videoporteiro nos respectivos pontos FONE + e FONE - da extensão IV 7000 EA.

**Obs.:** a extensão de áudio IV 7000 EA não necessita de alimentação (conexão com fontes externas DC ou rede AC), bastando apenas conectar os 2 fios de áudio.

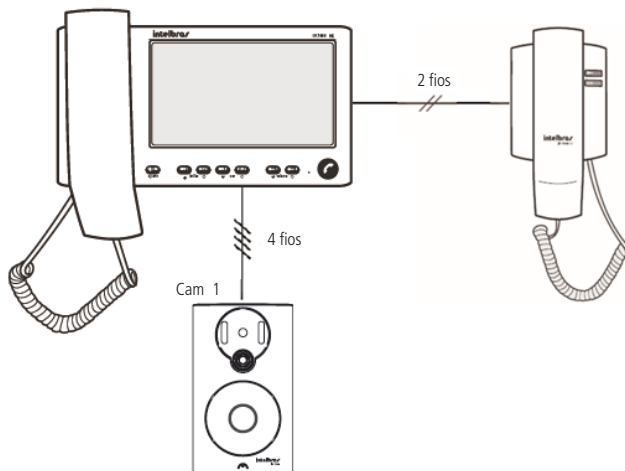

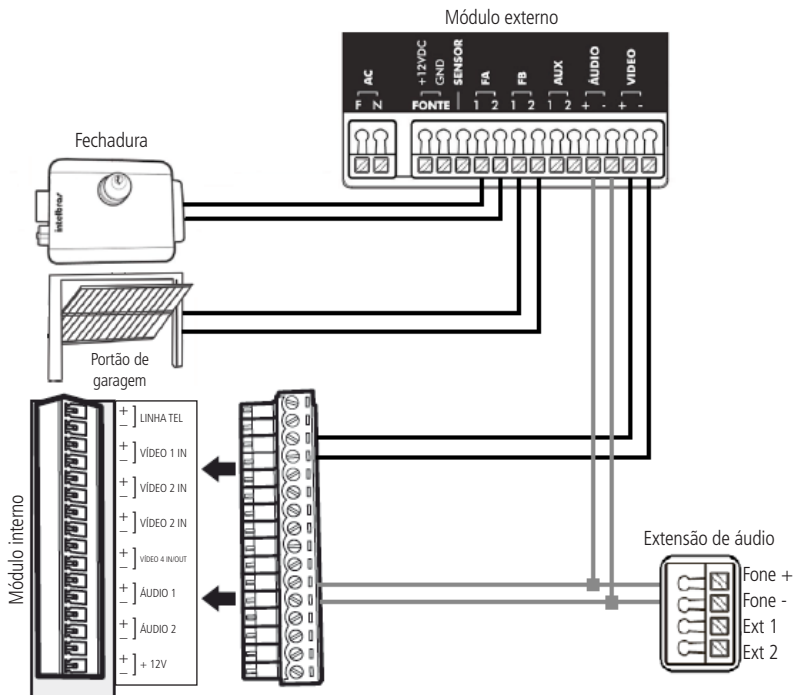

Instalação do IV 7000 HS e 1 extensão de áudio



Conexão com o kit IV 7000 HS e 1 extensão de áudio

## Operação

Quando o visitante pressionar a tecla Chamar no módulo externo, a campainha do módulo IV 7000 EA irá tocar junto da campainha do módulo interno do videoporteiro, que também exibirá a imagem do visitante no display.

Para realizar o atendimento pela extensão de áudio, retire o monofone do gancho. Caso optar por abrir o portão social pressione a tecla . Para abrir o portão de garagem pressione a tecla .

## 8.9. Instalação com dois módulos internos IV 7000 HS, dois módulos externos IV 7000 e três extensões IV 7000 EA

Em casos extremos, que necessitam de mais locais para atendimento pode-se instalar até 3 extensões de áudio IV 7000 EA.

### Instalação

Por ser uma instalação de maior complexidade, tenha sempre em mãos este manual de instalação e procure realizar a instalação dos cabos em passagens exclusivas para o videoporteiro. Desta forma é possível garantir a qualidade de áudio e vídeo do produto.

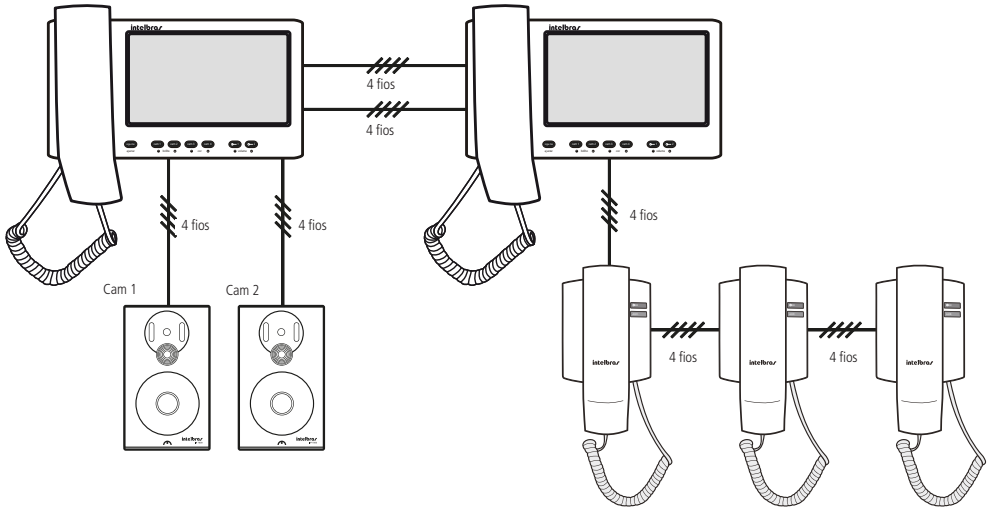

*Instalação com 2 kits IV 7000 HS e 3 extensões de áudio*

Os pontos comuns que devem ser conectados são:

- » Áudio: ligue os pontos +ÁUDIO 1 e -ÁUDIO 1 do módulo interno do videoporteiro nos respectivos pontos FONE + e FONE - da extensão IV 7000 EA para o atendimento do módulo externo 1. Ligue os pontos +ÁUDIO 2 e -ÁUDIO 2 do módulo interno do videoporteiro nos respectivos pontos EXT1 e EXT2 da extensão IV 7000 EA para o atendimento do módulo externo 2.

**Obs.:** » utilize cabo manga de 4 vias ou CAT4 para realizar esta instalação.

- » As extensões de áudio IV 7000 EA não necessitam de alimentação (conexão com fontes externas DC ou rede AC), bastando apenas conectar os 2 fios de áudio.

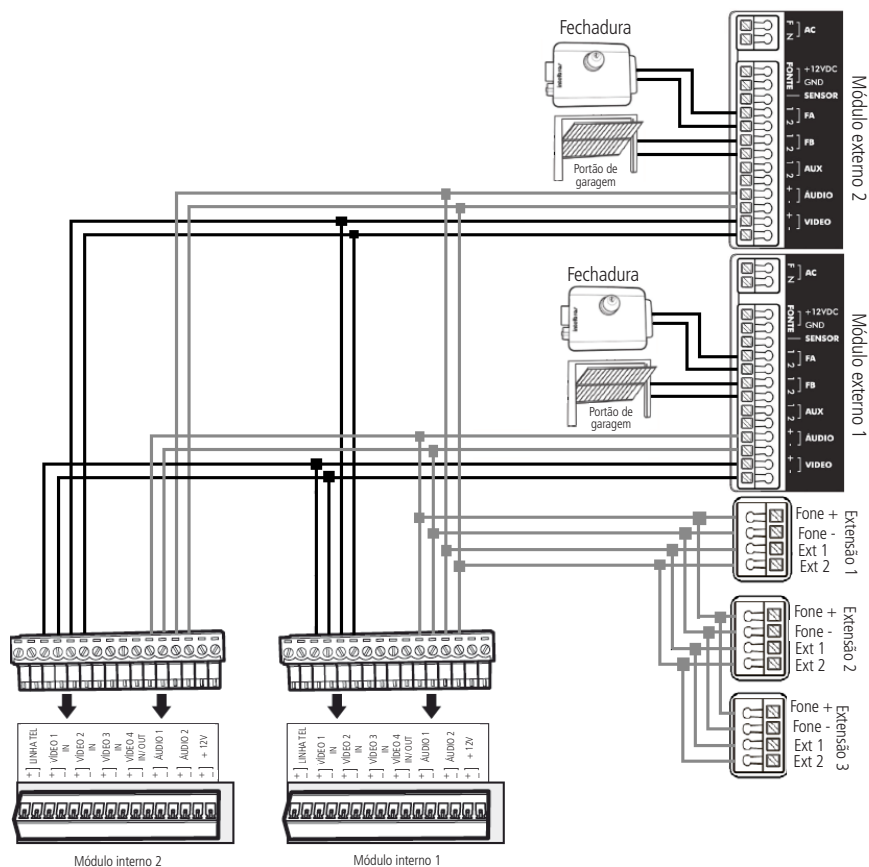

Para interligar e as demais extensões de áudio, basta realizar a ligação dos pontos conforme a figura a seguir.



Conexão com 2 kit IV 7010 HS e 3 extensões de áudio

## Operação

Quando o visitante pressionar a tecla Chamar no módulo externo, as campainhas de todos os módulos internos irão tocar juntas, para seu atendimento basta atender em um dos módulos internos.

Para realizar o atendimento pela extensão de áudio, retire o monofone do gancho. Caso optar por abrir o portão social pressione a tecla . Para abrir o portão de garagem pressione a tecla .

**Atenção:** não é possível realizar o atendimento, simultaneamente, por duas ou mais extensões IV 7000 EA. Quando estabelecida a comunicação com a primeira extensão de áudio, a segunda extensão só estará habilitada para realizar comunicação com o segundo módulo externo.

## 8.10. Com sensor de abertura de porta

### Funcionamento

Para maior segurança, é possível a integração de um sensor de abertura de porta do tipo NF (Normalmente Fechado), para alarmes de porta aberta. Uma vez a porta aberta, o módulo externo comunicará com o módulo interno emitindo um alarme informando a situação de porta aberta para o usuário.

Para instalar o sensor de abertura, conecte os fios do sensor na entrada SENSOR e GND do módulo externo e retire (abra) o jumper da posição JP5 na placa interna do módulo externo.

**Obs.:** para maior comodidade, é possível configurar o tempo de retardo para o alerta de porta aberta, verifique o item Programações avançadas, neste manual.

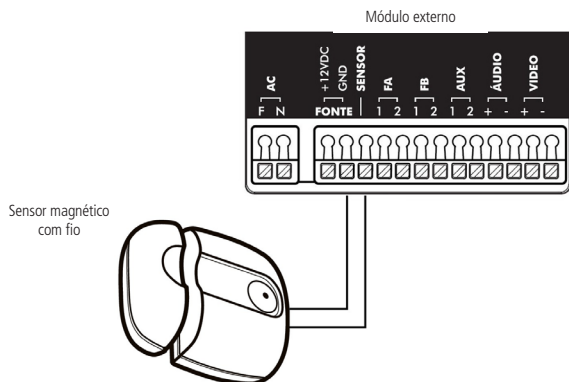

Para cancelar o alarme de porta aberta, pressione a tecla **1** para o sensor do módulo externo 1 ou a tecla **2** para o sensor do módulo 2, a tecla correspondente ficará piscando.

### 8.11. Integração com DVR

Em empresas, escritórios, consultórios e até residências, é possível integrar o videoporteiro com um DVR (gravador digital de vídeo) e obter mais funções, facilidades e segurança.

É possível utilizar o módulo interno como monitor de um DVR para visualização das imagens, inclusive as gravadas, gravar as imagens visualizadas no módulo interno, ou gravar as imagens das câmeras ligadas ao módulo interno.

#### Utilizar como monitor do DVR

É possível utilizar o módulo interno IV 7000 HS para exibir as imagens do DVR. Dessa forma obtém-se um monitor de baixo custo e tamanho reduzido, ideal para uso em recepções, escritórios, clínicas, etc. Para isso, siga o procedimento:

1. Ligue a saída VÍDEO composto do DVR diretamente à entrada VÍDEO 3 ou VÍDEO 4 do módulo interno ou indiretamente através de baluns externos (acessórios) para ligações mais distantes e de ambientes ruidosos;
2. Programe o módulo interno no modo de sequenciamento somente com a câmera 3 ou 4. Desta forma o módulo interno exibirá sempre a imagem do DVR;
3. Quando o módulo interno receber uma chamada do módulo externo, será exibida a imagem da câmera proveniente do módulo externo e após finalizar a conversa voltará a exibir o vídeo proveniente do DVR.

A visualização dependerá também da configuração do DVR, por exemplo, se serão visualizadas em tempo real ou não, poderá exibir imagens multiplexadas das câmeras ligadas ao DVR.



## Saída de vídeo composto

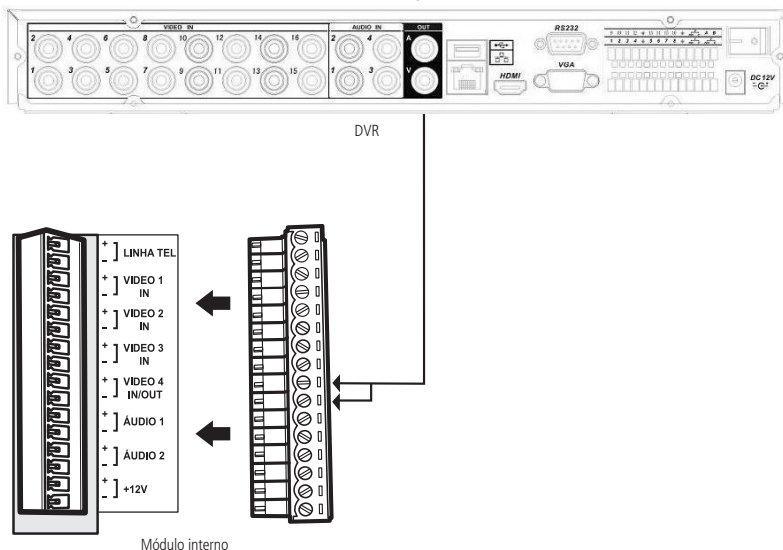

### Gravar vídeo do monitor no DVR

O DVR poderá gravar todas as imagens exibidas no módulo interno, possibilitando que utilize os recursos de visualização de imagens de qualquer modelo de DVR Intelbras e do mercado, até mesmo visualizar remotamente o histórico dos visitantes da sua empresa ou residência. Para isto, é necessário programar a entrada CAM4 como saída do sinal de vídeo. Dessa forma, toda imagem exibida na tela será também enviada para esta saída.

Para utilizar a entrada CAM4 como saída de vídeo, verifique a seção *Programações avançadas* no item *Habilitar a entrada de vídeo 4 como saída de vídeo*.

### Ligação das câmeras em paralelo com o DVR

Para maior flexibilidade do sistema, é possível gravar no DVR as imagens exibidas no módulo interno, tanto as imagens captadas pelos módulos externos quanto as imagens das câmeras 3 e 4.

Para visualizar o mesmo sinal de vídeo do módulo externo no módulo interno e no DVR ao mesmo tempo, basta conectar um par de fios na entrada VÍDEO1, onde chega o sinal de vídeo do módulo externo e conectar este par em um balun passivo, a saída do balun deverá ser conectada a uma das entradas de vídeo do DVR. O mesmo procedimento para o sinal VÍDEO 2.

Para os sinais VÍDEO3 e 4, pode-se fazer a ligação paralela direta ou através de um divisor de sinal de vídeo ("T" coaxial).

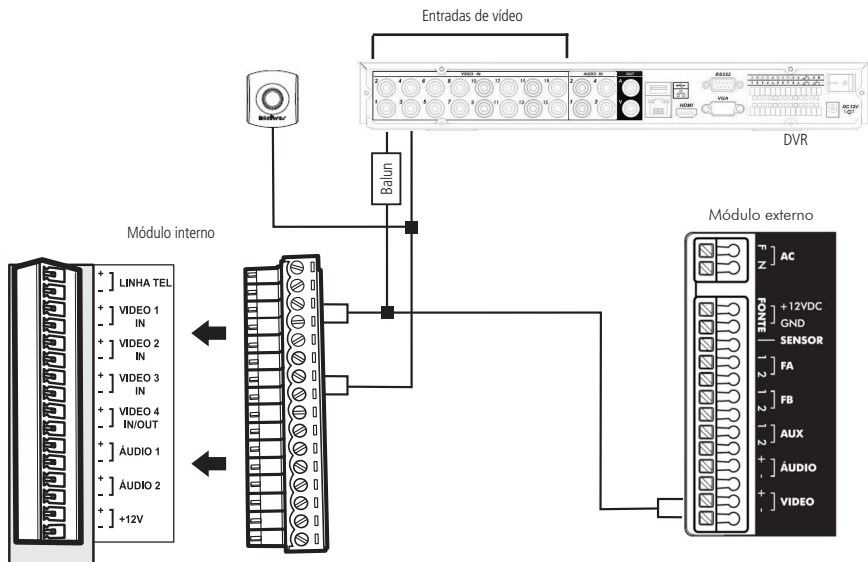

### Utilizar a função de alarme do DVR

Outra função de integração com o DVR é a utilização do sinal da saída AUX do módulo externo para acionamento da entrada de alarme do DVR.

Toda vez que um visitante pressionar a tecla de chamada do módulo externo, este liberará um curto na saída AUX para ativação de funções ou comandos diversos no DVR, como iniciar a gravação de imagens, seqüências de imagens, acionar preset de câmeras móveis (PTZ) e até envios de e-mails com fotos.

Para utilizar a função de alarme do DVR, ligue a saída AUX do módulo externo a uma das entradas de alarme do DVR e configure os jumpers JP1 e JP4 conforme o item *Configuração do módulo externo através dos jumpers*.

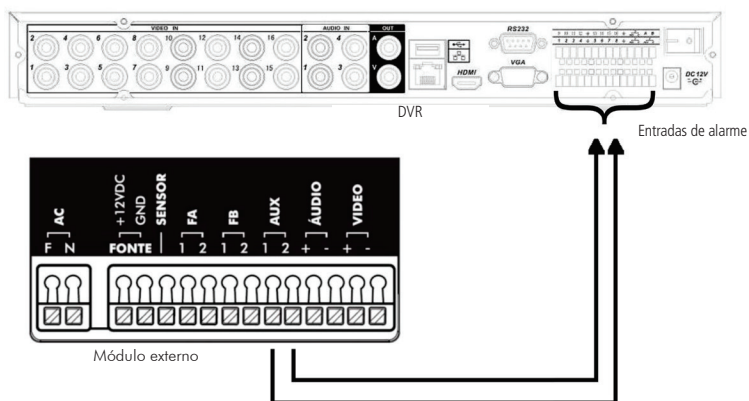

### Obs.:

- » Essa função inibe o uso da função de integração com centrais de alarme.
- » É necessário configurar o DVR.
- » Compatível com todos os DVRs que possuem entrada de alarme.

Para mais detalhes consulte informações sobre os DVRs Intelbras no site [www.intelbras.com.br](http://www.intelbras.com.br).

## 8.12. Integração com centrais de alarme

Para maior segurança do patrimônio e comodidade para os usuários, o videoporteiro IV 7000 HS pode ser integrado com centrais e sistemas de alarmes para alertas de violação.

O módulo externo possui um sensor na tampa que nos casos de violação desta, abre o contato na saída AUX. Esta saída pode ser conectada na posição de zona com fio de uma central de alarme.

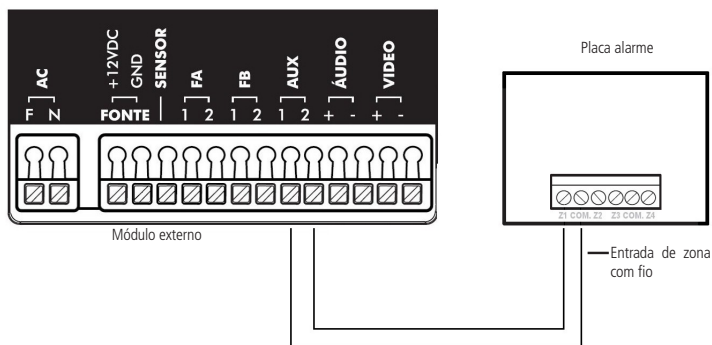

Para mais informações sobre centrais de alarme e acessórios, acesse [www.intelbras.com.br](http://www.intelbras.com.br).

## 8.13. Integração com linha telefônica via PABX (Central Telefônica)

O IV 7000 HS pode ser conectado a uma linha telefônica via central PABX para o uso da função *Siga-me*, ou para atender automaticamente uma chamada estabelecendo conversação com o módulo externo, possibilitando o acionamento das saídas FA e FB (fechaduras e acionamentos de contato seco).

O videoporteiro também pode ser conectado a um ramal do PABX, bastante útil para empresas, escritórios, consultórios, etc., onde há necessidade de visualização das câmeras por um atendente e também o atendimento das chamadas do porteiro eletrônico nos ramais do PABX, possibilitando a transferência, controle das fechaduras por qualquer ramal, etc.

Na função *Siga-me*, quando habilitada, se um visitante chamar o módulo interno e este não atender até o número de toques programado, será gerada uma ligação via PABX para o telefone ou celular programado, ou ainda ramal/comando do PABX, dessa forma, o proprietário da residência/atendente poderá atender o visitante e acionar as saídas FA e FB do módulo externo via ramal, linha telefônica ou celular.

**Obs.:** verifique se a linha telefônica ou ramal permitem sinalização DTMF.

### Instalação via linha telefônica/ramal do PABX (Central Telefônica)

Conecte os fios do ramal do PABX nas entradas LINHA TEL do módulo interno, conforme a figura a seguir:

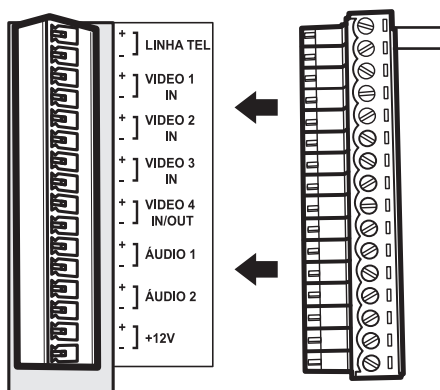



**Obs.:** quando a instalação for constituída de dois módulos internos, a instalação da linha telefônica deve ser feita em apenas um dos módulos internos.

### **Programações da linha telefônica/ramal do PABX (Central Telefônica)**

O usuário poderá programar o número que será discado (exemplo: discando através do PABX o número do celular do proprietário da residência, outro número de telefone fixo, ou ainda um ramal ou grupo de ramais do próprio PABX, etc.), configurar e habilitar a senha de acesso e o número de chamadas para acionamento da função Siga-me.

**ATENÇÃO:** realize a leitura e escolha das programações abaixo antes de iniciar a operação de configuração da função. Isto facilita o processo de configuração e evita qualquer erro de operação.

1. Para entrar no modo de programação, faça uma ligação para a linha telefônica/ramal do PABX instalado no videoproteiro. Ao receber o sinal de toque do ramal, a tecla  do módulo interno piscará;
2. Pressione a tecla  por 3 segundos para atender a ligação. Será emitido um tom de confirmação no telefone ou aguarde o número de toques programados para atendimento automático;
3. Digite \* + senha de acesso com 4 dígitos (padrão: 1234). Será emitido um tom de confirmação no telefone ou um tom de erro, caso não seja a senha correta;
4. Agora, dentro do modo de programação da função Siga-me, escolha uma ou mais opções entre as programações a seguir.

### **Programação do número que será discado (telefone/ramal do PABX)**

Para programar o número (celular, linha telefônica, ramal ou comando do próprio PABX) que será discado via PABX, durante a função *Siga-me*, siga o procedimento abaixo:

Digite: \* 1 + número (até 20 dígitos) + \*.

### **Alteração da senha de acesso**

A senha de acesso que é sempre utilizada para realizar programações e pode ser habilitada (ou não) para atendimento das ligações da função *Siga-me*.

Digite: \*2 + senha + \*, (senha padrão: 1234).

### **Habilita/desabilita o uso de senha para atendimento**

Para garantir mais segurança, pode-se habilitar o uso da senha de acesso para atendimento da chamada na função *Siga-me* e realizar acionamentos de fechaduras por telefone.

Para habilitar o uso da senha, digite: \* 3 + 1 + \*.

Para desabilitar o uso da senha, digite: \* 3 + 0 + \* (padrão de fábrica).

Com a senha habilitada o usuário deve digitar \* + senha + 0 + \* para abrir a conversação com o módulo externo, após atender a ligação no telefone.

### **Restaurar senha de acesso**

Restaura a senha de programação (senha de acesso) para 1234, esta senha, quando habilitada, é utilizada para programar o videoproteiro via telefone ou na função *Siga-me* para atender a chamada e acionar as fechaduras.

Para restaurar a senha de acesso, verifique o item *Programações avançadas*.

### **Obs.:**

- » Senha padrão de fábrica: 1234.
- » Sempre será necessário o uso da senha para abrir o modo de programação.

### **Programação do número de toques para executar a função Siga-me**

É possível configurar o número de vezes que a campainha irá tocar antes do IV 7000 HS gerar a ligação da função *Siga-me*. Exemplo:

Se o número programado é de 4 chamadas, quando um visitante pressionar a tecla do módulo externo, gerando uma chamada para o módulo interno, se a chamada não for atendida durante os 4 primeiros toques, o módulo interno se encarrega de gerar uma ligação telefônica para o número programado e assim o usuário poderá atender o visitante pelo celular ou ramal, ambos via PABX, e poderá acionar o comando da fechadura.

Digite: \* 4 +N + \*, onde N é o número de chamada e vai de 1 a 9 (padrão: 5).

## Programação do número de toques para atendimento de uma chamada de entrada via ramal de PABX/ linha telefônica

É possível configurar a quantidade de toques recebidos para atendimento automático pelo videoporteiro.

Desta forma, será possível realizar uma chamada para sua residência e conversar com o módulo externo através do celular ou outro telefone, podendo acionar o comando das fechaduras.

Exemplo:

Se o número programado é de 4 toques, quando um usuário ligar para sua residência e a ligação não for atendida nos quatro primeiros toques por outro telefone da sua residência, o videoporteiro fará o atendimento da chamada.

Para falar com o primeiro porteiro eletrônico, digitar (no telefone) 0 \* ou 9 \* para falar com o segundo porteiro, depois para abrir a fechadura, digitar (no telefone) 1 \* para acionamento da saída FA (fechaduras) ou 2 \* para acionamento da saída FB (acionamento de contato seco).

Para finalizar a ligação, disque # no telefone. A ligação será finalizada e a linha telefônica liberada.

Para programar, digite: \* 5 + N + \*, onde N é o número de toques de 1 a 9 ou N = 0 para desabilitar.

Quando "N" for definido como 0 (zero), não haverá atendimento automático. Para atender, o usuário deverá pressionar a tecla  do módulo interno, enquanto recebe ring na linha telefônica ou ramal, ou realizar o atendimento via monofone.

Padrão de fábrica: N= 0, ou seja, desabilitado.

### Programação Siga-me direto ou indireto

Quando a função Siga-me está habilitada e uma chamada de desvio é realizada, a ligação do porteiro pode ser atendida de forma direta no telefone de destino sem discar nenhum código, ou indiretamente discando o código 0 + \*.

Para programar, digite:

\* 6 + 0 + \* - habilita o uso do código 0 + \* no atendimento via telefone. *Siga-me* indireto.

\* 6 + 1 + \* - desabilita o uso do código 0 + \* no atendimento via telefone. *Siga-me* direto (padrão).

**Obs.:** caso a senha para atendimento estiver habilitada (ver item 3), deve-se obrigatoriamente digitar 0 + \* ao atender a chamada.

### Sair da programação e finalizar ligação

Digite a tecla # do telefone. A ligação será finalizada.

---

#### Atenção:

- » Quando possuir mais de um módulo interno com vídeo instalado, basta instalar em apenas um dos módulos a função SIGA-ME. Quando habilitar a função SIGA-ME sempre mantenha o segundo módulo interno configurado com o número de toques igual a 20.
  - » Quando o SIGA-ME for configurado para realizar uma chamada para celular, e esta ligação não for atendida ou o celular estiver fora de área, será enviado uma mensagem da operadora para o módulo externo que seu celular esta fora de área ou desligado.
- 

## 9. Operação

---

### 9.1. Função Siga-me

Uma vez programado o número que será discado na função *Siga-me*, é necessário habilitá-la no módulo interno para funcionamento. Para habilitar, pressione a tecla  por 3 segundos, um bipe será emitido e a tecla ficará acesa.

**Atenção:** quando instalado dois módulos internos, certifique-se de que o módulo, ao qual não foi instalada a linha telefônica, esteja configurado com o número de toques igual a 20 toques de campanha e com a programação do tempo de conversação (desligamento das chamadas) para 4 minutos. Para maiores detalhes a referente a estas programações, verifique o tópico *Programações avançadas* neste manual.

Por exemplo, quando o usuário sai de casa e deseja que as chamadas do videoporteiro sejam desviadas para outro telefone, ele deve habilitar a função antes de sair de casa e desabilitá-la quando voltar.

Para desabilitar, pressione a tecla  por 3 segundos, a tecla irá desligar indicando que a função foi desabilitada.

## Funcionamento da função Siga-me

Quando o usuário sair de casa e um visitante pressionar a tecla do módulo externo, o videoporteiro emitirá um sinal de campainha internamente e após o número de chamadas programado, fará uma ligação telefônica, via linha telefônica/PABX, para o número programado.

O telefone para qual a ligação será destinada irá tocar e há duas opções de atendimentos programáveis, poderá atender a função *Siga-me* de forma direta (padrão) ou de forma indireta.

### Atendimento de forma direta

No atendimento de forma direta o usuário estará realizando o atendimento de forma convencional, bastando realizar o atendimento como sendo uma chamada telefônica normal.

### Atendimento de forma indireta

No atendimento de forma indireta o usuário irá ouvir uma sinalização enviada pelo módulo externo. O atendimento pode ser realizado com o uso de senha, quando habilitada, ou não:

- » Com senha habilitada: para aceitar a chamada, após a sinalização do módulo externo, basta digitar \* + senha + 0 + \*.
- » Senha desabilitada: para aceitar a chamada, após a sinalização do módulo externo, basta digitar 0 + \*.

### Obs.:

- » Após estabelecer a conversação, com o módulo externo, o usuário poderá acionar os comandos para abertura das fechaduras FA, teclando 1 + \*, e FB, teclando 2 + \*.
- » Em qualquer momento, se a tecla principal do módulo interno for pressionada, a ligação externa será finalizada e o módulo interno terá comunicação com o módulo externo.

## 9.2. Atendimento automático

Esta função é bastante útil para empresas, escritórios, consultórios, etc., onde há necessidade de abrir a conversação com o módulo externo de forma rápida a partir de um aparelho telefônico, geralmente utilizada para uso em PABX com finalidade de acionamento das saídas FA e FB (fechaduras e acionamentos de contato seco) através do aparelho telefônico.

Quando habilitado, as ligações destinadas ao ramal do videoporteiro serão atendidas automaticamente no primeiro toque e direcionada para o módulo externo 1, sem a necessidade de discar 0 + \*.

Para falar com o módulo externo 2, discar 9 + \*, após o videoporteiro atender a chamada.

Após abrir conversação com o módulo externo, o usuário poderá acionar os comandos de abertura da fechadura via telefone, para acionar a saída FA (fechaduras), digite 1 + \* e para acionar a saída FB (contato seco), digite 2 + \*.

















Para programar o atendimento automático para ramal, verifique o item *Programações avançadas*.

# 10. Programações

O IV 7000 HS pode ser personalizado e configurado de acordo com a necessidade de cada ambiente, seja ele uma residência, um escritório, um consultório ou uma empresa. Tais configurações foram divididas em três grupos, chamados de *Programações do menu ajustar*, *Programações básicas* e *Programações avançadas*.

## 10.1. Programações do menu Ajustar

Através do menu *Ajustar* é possível configurar o brilho, a cor, o volume de recepção do áudio *Viva-voz* e volume da campainha e, habilitar / desabilitar o modo *Não perturbe*. Para tanto, siga o procedimento:

1. Entre no menu *Ajustar* pressionando a tecla . A tecla  ficará piscando e as teclas , , , , ,  e  ficarão ligadas.
2. Pressione as teclas de ajuste de acordo com as necessidades
  - »  e : utilizadas para ajuste do brilho da imagem.
  - »  e : utilizadas para ajuste da cor da imagem.
  - »  e : utilizadas para ajuste do volume da recepção de áudio do viva-voz ou volume da campainha.
  - » : habilita ou desabilita o modo Não perturbe

## Ajuste do brilho

Dentro do menu *Ajustar*, pressione, gradativamente a tecla **cam 1** para diminuir o brilho ou a tecla **cam 2** para aumentar o brilho (- Brilho +). Ao final da excursão do ajuste do brilho, será emitido um sinalização indicando o limiar do ajuste.

## Ajuste da cor

Dentro do menu *Ajustar*, pressione, gradativamente, a tecla **cam 3** para diminuir a cor ou a tecla **cam 4** para aumentar a cor (- Cor +). Ao final da excursão do ajuste da cor, será emitido um sinalização indicando o limiar do ajuste.

## Ajuste da recepção do viva-voz ou ajuste do volume da campanha

- » Quando em conversação, pressione, gradativamente, a tecla **1** para diminuir o volume ou a tecla **2** para aumentar o volume da recepção do *Viva-voz* (- Vol +). Ao final do ajuste da recepção de áudio do *Viva-voz*, será emitido um sinalização indicando o limiar do ajuste.
- » Quando não esta em conversação, pressione, gradativamente, a tecla **1** para diminuir volume ou a tecla **2** para aumentar o volume da campanha (- Vol +). Ao final da excursão do ajuste do volume da campanha, será emitido um sinalização indicando o limiar do ajuste.

**Obs.:** o volume de recepção do *Viva-voz* e o volume da campanha terão o ajuste máximo como padrão de fábrica.

## Modo não perturbe

A função *Não perturbe* permite que o usuário não seja perturbado por um intervalo de, aproximadamente, 6 horas. Para habilitar o modo *Não perturbe* siga o procedimento:

1. Dentro do menu *Ajustar*, pressione a tecla **1** por 3 segundos. Será emitido um bipe de confirmação;
2. Quando habilitada, a tecla **1** permanecerá ligada;
3. Para desabilitar a função *Não perturbe* acesse o menu *Ajustar* e pressione a tecla **1** por 3 segundos. Será emitido um bipe de confirmação, indicando que a função *Não perturbe* foi desabilitada;
4. Para confirmar os ajustes e sair do modo *Ajustar*, pressione a tecla **sigame**.

**Atenção:** ao habilitar a função *Não perturbe* o produto não emitira mais sons da campanha por, aproximadamente, 6 horas. O produto sairá do modo *Não perturbe* nas seguintes situações:

- » Se o usuário entrar no modo *Não perturbe* e desabilitar a função, pressionando a tecla **1** por 3 segundos;
- » Aproximadamente 6 horas após habilitado o modo *Não perturbe*;
- » Se o usuário realizar o atendimento de uma chamada gerada por um visitante;
- » Se o usuário gerar uma chamada do módulo interno para o externo.

## 10.2. Programações básicas

As programações básicas são as mais usuais e são acessíveis de forma mais rápida e direta nas teclas **cam 1**, **cam 2**, **cam 3** ou **cam 4**. Para programar, deve-se pressionar a tecla correspondente por 3 segundos e é possível programar as seguintes funções:

- » **cam 1** : escolha das câmeras da função sequencial.
- » **cam 2** : tempo de exibição das câmeras na função sequencial.
- » **cam 3** : volume da campanha.
- » **cam 4** : tipo de campanha.

## Modo de sequenciamento das câmeras

O videoporteiro IV 7000 HS pode exibir em sua tela imagens das câmeras a ele conectadas de forma automática e sequencial ou até mesmo exibir uma imagem constantemente. Para programar e habilitar o modo de sequenciamento das câmeras, siga o procedimento:

1. Com a tela do módulo interno desligada, pressione a tecla **cam 1** por 3 segundos. Será emitido um bipe de confirmação e a tecla **1** piscará, juntamente com as teclas **1** e **2**;
2. Escolha as imagens a serem exibidas pressionando as teclas **cam 1**, **cam 2**, **cam 3** ou **cam 4**, as teclas acesas indicam que as imagens estão selecionadas;
3. Pressione a tecla **1** para encerrar, as teclas **1**, **1** e **2** param de piscar e será emitido um bipe de confirmação. Caso não seja acionada nenhuma tecla por 30 segundos, será emitido um bipe de erro, retornando à configuração anterior. Pode-se programar apenas uma câmera no modo sequencial, desta forma será exibida somente esta imagem sem cortes.

**Obs.:** só é possível visualizar mais de 2 imagens ao mesmo tempo integrando o videoproteiro com um DVR. Para esta função, verifique o item Integração com o DVR.

### Desabilitar o modo de sequenciamento das câmeras

1. Com a tela do módulo interno desligada, pressione a tecla **cam 1** por 3 segundos. Será emitido um bipe de confirmação e a tecla piscará, juntamente com as teclas e .
  2. Pressione as teclas **cam 1**, **cam 2**, **cam 3** e **cam 4** até que todas estejam apagadas;
  3. Pressione a tecla para encerrar. As teclas , e irão parar de piscar e um bipe de confirmação será emitido.
- Caso não seja acionada nenhuma tecla por 30 segundos, será emitido um bipe de erro, retornando para a configuração anterior.

### Tempo de exibição no modo de sequenciamento

É possível configurar o tempo de exibição das câmeras para a função de sequenciamento, o tempo programado será o tempo de exibição das câmeras programadas para o sequenciamento, para isto siga o procedimento:

1. Com a tela do módulo interno desligada, pressione a tecla **cam 2** por 3 segundos. Será emitido um bipe de confirmação e a tecla irá começar a piscar, juntamente com as teclas e .
2. Pressione a tecla correspondente ao tempo necessário:
  - » **04 segundos:** pressione a tecla **cam 1**.
  - » **06 segundos:** pressione a tecla **cam 2**.
  - » **08 segundos:** pressione a tecla **cam 3**.
  - » **10 segundos:** pressione a tecla **cam 4**.

A tecla correspondente ao tempo selecionado ficará acesa.

3. Pressione a tecla para encerrar o modo de programação do tempo de exibição, as teclas , e param de piscar e será emitido um bipe de confirmação.

Caso não seja acionada nenhuma tecla por 30 segundos, será emitido um bipe de erro e sairá automaticamente desta configuração. Nessa condição, a configuração anterior será mantida.

### Volume da campanha

Para escolher um dos 4 níveis de campanha para do módulo interno, siga o procedimento:

Com a tela do módulo interno desligada, pressione a tecla **cam 3** por 3 segundos; será emitido um bipe de confirmação e a tecla piscará, juntamente com as teclas e .

Para selecionar o volume da campanha, deve-se pressionar:

- » **cam 1** para volume baixo;
- » **cam 2** para volume médio baixo;
- » **cam 3** para volume médio alto ou;
- » **cam 4** para volume alto, a cada tecla pressionada, ouvirá o volume da campanha com o volume correspondente.

A tecla correspondente à campanha selecionada ficará acesa.

Para encerrar o modo de programação volume da campanha pressione a tecla . As teclas , e param de piscar e um bipe de confirmação será emitido.

Caso não seja acionada nenhuma tecla por 30 segundos, será emitido um bipe de erro, retornando para a configuração anterior.

### Tipos de campanha

Para escolher um dos tipos de campanha, siga o procedimento:

Com a tela do módulo interno desligada, pressione a tecla **cam 4** por 3 segundos; será emitido um bipe de confirmação e a tecla piscará, juntamente com as teclas e .

Para selecionar uma campanha de toque interno, deve-se pressionar:

- » **cam 1** para campanha 01;
- » **cam 2** para campanha 02;
- » **cam 3** para campanha 03 ou;
- » **cam 4** para campanha 04, a cada tecla pressionada, ouvirá o tom da campanha correspondente.

A tecla correspondente à campanha selecionada ficará acesa.



Para encerrar o modo de programação do tipo de campanha pressione a tecla . As teclas , e param de piscar e um bipe de confirmação será emitido.

Caso não seja acionada nenhuma tecla por 30 segundos, será emitido um bipe de erro, retornando para a configuração anterior.

### 10.3. Programações avançadas

As programações avançadas são menos usuais e são acessadas através de um código de programação. Para programar, deve-se pressionar a tecla correspondente por 3 segundos e é possível programar as seguintes funções:

- » 1 (3 segundos) + + : senha para abertura da fechadura via teclado do módulo interno.
- » 1 (3 segundos) + + : tempo de desligamento das chamadas.
- » 1 (3 segundos) + + : tempo de retardo para indicação de porta aberta.
- » 1 (3 segundos) + + : números de toques da campanha.
- » 1 (3 segundos) + + : habilita/desabilita atendimento automático pela linha telefônica.
- » 1 (3 segundos) + + : habilita/desabilita a entrada *VÍDEO4* como saída de vídeo.

#### Senha interna de acionamento das fechaduras

Para aumentar a sua segurança, é possível incluir no módulo interno senhas para o acionamento das fechaduras do módulo externo. Esta senha é uma combinação de 4 dígitos com as teclas , , e . Para isto, siga o procedimento:

1. Com a tela do módulo interno desligada, pressione a tecla 1 por 3 segundos. Será emitido um bipe de confirmação;
2. Digite + , a tecla piscará, juntamente com as teclas 1 e 2;
3. Digite uma combinação com 4 dígitos utilizando as teclas , , ou para definir a senha.
4. Pressione a tecla para encerrar, neste momento as teclas , 1 e 2 param de piscar e um bipe de confirmação será emitido.

Depois de programada, a senha estará automaticamente habilitada e será utilizada para acionamento das duas saídas (FA e FB). Para o acionamento tecle a fechadura a ser aberta, em seguida, tecle a senha de acionamento gravada.

#### Obs.:

- » Caso não seja acionada a combinação correta ou nenhuma tecla por 30 segundos, será emitido um bipe de erro, retornando para a configuração anterior.
- » A tecla cancela a programação em qualquer momento e retorna a configuração anterior.

#### Apagar/cancelar senha interna de abertura de fechadura e restaurar senha de acesso do telefone e senha abertura de fechadura por telefone

Este procedimento apaga e desabilita a senha utilizada para abrir a fechadura através do módulo interno e também restaura e desabilita a senha de acesso ou abertura de fechadura utilizada no aparelho telefônico, ambas habilitadas nas respectivas programações.

1. Com a tela do módulo interno desligada, pressione a tecla 1 por 3 segundos. Será emitido um bipe de confirmação;
2. Pressione + , a tecla piscará, juntamente com as teclas 1 e 2;
3. Pressione 1 por 3 segundos para apagar a senha do módulo interno ou;
4. Pressione 2 por 3 segundos para restaurar a senha de acesso para 1234.

#### Obs.:

- » Não é necessário pressionar a tecla para encerrar a programação.
- » Caso não seja acionada a combinação correta ou nenhuma tecla por 30 segundos, será emitido um bipe de erro, retornando para a configuração anterior.
- » A tecla cancela a programação em qualquer momento e retorna a configuração anterior.

#### Programação de desligamento das chamadas

Este procedimento define o tempo máximo de conversa entre módulo interno e externo, o mesmo tempo máximo utilizado para conversas com telefone. Pode-se escolher 4 opções.

1. Com a tela do módulo interno desligada, pressione a tecla 1 por 3 segundos. Será emitido um bipe de confirmação;
2. Digite + , a tecla piscará, juntamente com as teclas 1 e 2;

3. Para selecionar o tempo, deve-se pressionar:

- » A tecla **cam 1** para 1 minuto;
- » A tecla **cam 2** para 2 minutos;
- » A tecla **cam 3** para 3 minutos;
- » A tecla **cam 4** para 4 minutos; a tecla correspondente ficará acesa.









4. Pressione a tecla  para encerrar, neste momento as teclas ,  e  param de piscar e um bipe de confirmação será emitido.

#### **Obs.:**

- » Caso não seja acionada a combinação correta ou nenhuma tecla por 30 segundos, será emitido um bipe de erro, retornando para a configuração anterior.
- » A tecla **Siga-me** cancela a programação em qualquer momento e retorna a configuração anterior.

### **Programação de tempo de retardo para indicação de porta aberta**





Este procedimento define o tempo de retardo para indicação de que a porta foi aberta, quando configurada a função de sensor de porta aberta.

1. Com a tela do módulo interna desligada, pressione a tecla  por 3 segundos. Será emitido um bipe de confirmação;
2. Digite **cam 1** + **cam 3**, a tecla  piscará, juntamente com as teclas  e .
3. Para selecionar o tempo de retardo deve-se pressionar:
  - » A tecla **cam 1**, para indicação imediata; padrão de fábrica.
  - » A tecla **cam 2**, para indicação após 30 segundos.
  - » A tecla **cam 3**, para indicação após 1 minuto.
  - » A tecla **cam 4**, para indicação após 2 minutos; a tecla correspondente ficará acesa.
4. Pressione a tecla  para encerrar, neste momento as teclas ,  e  param de piscar e um bipe de confirmação será emitido.

**Obs.:** caso não seja acionada nenhuma tecla por 30 segundos, será emitido um bipe de erro, retornando para a configuração anterior.

### **Programação do número de toques da campainha**

Este procedimento define o número de chamadas que o porteiro irá enviar para o acionamento da campainha.

1. Com a tela do módulo interno desligada, pressione a tecla  por 3 segundos. Será emitido um bipe de confirmação;
2. Digite **cam 1** + **cam 4**, a tecla  piscará, juntamente com as teclas  e .
3. Para selecionar o número de toques, deve-se pressionar:
  - » A tecla **cam 1**, para 1 toque.
  - » A tecla **cam 2**, para 3 toques.
  - » A tecla **cam 3**, para 5 toques.
  - » A tecla **cam 4**, para 20 toques (padrão de fábrica).

Após a seleção da opção desejada, a tecla correspondente permanecerá acesa.

4. Pressione a tecla  para encerrar, neste momento, as teclas ,  e  param de piscar e um bipe de confirmação será emitido.

**Obs.:** caso não seja acionada nenhuma tecla por 30 segundos, será emitido um bipe de erro, retomando a configuração anterior.

---

#### **Atenção:**

- » Quando instalado dois módulos internos, é necessário que ambos estejam configurados com o mesmo número de toques de campainha.
- » Quando habilitada a função *Siga-me*, deve-se programar os dois módulos internos com a opção de 20 toques de campainha.

---

### **Programação de atendimento automático via telefone**

Esta função realiza de forma rápida a comunicação com o módulo externo, bastando gerar uma ligação para o videoporteiro. Habilitada esta função, é possível comunicar-se com o ambiente externo tendo acesso ao acionamento das fechaduras.

Para habilitar esta função, siga o procedimento:

1. Com a tela do módulo interno desligada, pressione a tecla **↵-1** por 3 segundos. Será emitido um bipe de confirmação;
2. Digite **cam 2**, a tecla **↻** piscará, juntamente com as teclas **↵-1** e **↵-2**;
3. Digite **cam 1**, a tecla **cam 1** ficará ligada indicando que o atendimento automático foi selecionado;
4. Pressione a tecla **↻** para encerrar, neste momento as teclas **↻**, **↵-1** e **↵-2** param de piscar e um bipe de confirmação será emitido.

**Obs.:** a configuração padrão de fábrica vem com o atendimento automático desabilitado.

### Desabilitar o atendimento automático

1. Com a tela do módulo interna desligada, pressione a tecla **↵-1** por 3 segundos. Será emitido um bipe de confirmação;
2. Digite **cam 2**, a tecla **↻** piscará, juntamente com as teclas **↵-1** e **↵-2**;
3. Digite **cam 1**, a tecla **cam 1** irá desligar indicando que o atendimento automático foi desabilitado;
4. Pressione a tecla **↻** para encerrar, neste momento as teclas **↻**, **↵-1** e **↵-2** param de piscar e um bipe de confirmação será emitido.

**Obs.:** caso não seja acionada nenhuma tecla por 30 segundos, será emitido um bipe de erro, retornando para a configuração anterior.

### Habilitar a entrada de VÍDEO4 como saída de vídeo

Esta função permite que as imagens mostradas no módulo interno possam ser divididas e integradas com outros dispositivos, como monitor de vídeo, aparelhos de TV e inclusive para gravação dos sinais do videoproteiro em aparelhos de DVRs.

Para programá-las, siga o procedimento:

1. Com a tela do monitor desligada, pressione a tecla **↵-1** por 3 segundos. Será emitido um bipe de confirmação;
2. Pressione **cam 2**, a tecla **↻** piscará juntamente com as teclas **↵-1** e **↵-2**;
3. Pressione a tecla **cam 2** para habilitar o sinal de VÍDEO4 como saída; a tecla **cam 2** ficará acesa;
4. Pressione a tecla **↻** para encerrar. As teclas **↻**, **↵-1** e **↵-2** param de piscar e será emitido um bipe de confirmação.

**Obs.:** o VÍDEO4 vem de fábrica como entrada de vídeo.

### Desabilitar o VÍDEO4 como saída de vídeo

1. Com a tela do módulo interna desligada, pressione a tecla **↵-1** por 3 segundos. Será emitido um bipe de confirmação;
2. Digite **cam 2**, a tecla **↻** piscará, juntamente com as teclas **↵-1** e **↵-2**;
3. Digite **cam 2**, a tecla **cam 2** irá desligar indicando que o VÍDEO4 foi desabilitado como saída de vídeo;
4. Pressione a tecla **↻** para encerrar, neste momento as teclas **↻**, **↵-1** e **↵-2** param de piscar e um bipe de confirmação será emitido.

## 10.4. Reset geral

Utilizado para restaurar e desfazer todas as programações, retornando-as para as configurações de fábrica, também restaura as senhas para os valores padrão.

1. Com a tela do módulo interno desligada, pressione a tecla **↵-2** por 3 segundos. Será emitido um bipe de confirmação e todas as teclas piscam;
2. Pressione a sequência **cam 4 + cam 3 + cam 2 + cam 1 + cam 1 + cam 2 + cam 3 + cam 4**;
3. Todas as teclas ficam apagadas e as configurações retornarão para o padrão de fábrica.

**Obs.:** se estiver utilizando a função de sequenciamento das câmeras não será necessário manter o monitor desligado para realizar as programações.

# 11. Configuração do módulo externo através de jumpers

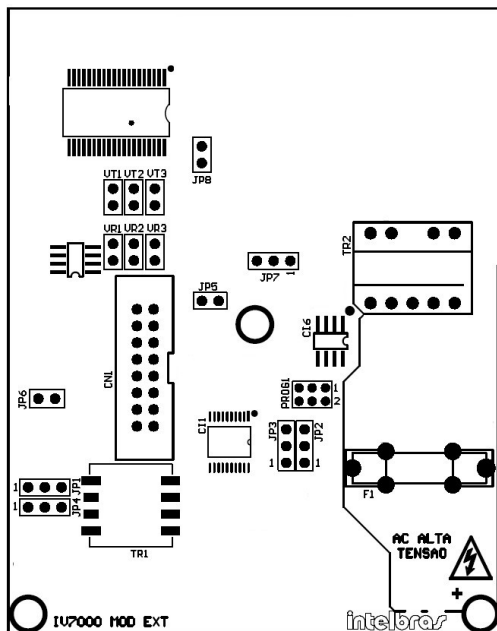

Jumpers da placa do módulo externo

## 11.1. Nível de prioridade de TX e RX

É possível ajustar a prioridade de TX (transmissão-microfone) e RX (recepção-alto-falante) através do jumper JP8:

- » Fechado: dá prioridade para a transmissão. Para ambientes com pouco ruído.
- » Aberto: dá prioridade para a recepção. Para ambientes com muito ruído (padrão de fábrica).

## 11.2. Volume TX

O módulo externo possui 3 níveis de ajuste para o volume de TX (transmissão-microfone), que são ajustados nos jumpers VT1, VT2 e VT3:

- » VT1 fechado: baixo.
- » VT2 fechado: médio (padrão de fábrica).
- » VT3 fechado: alto.

## 11.3. Volume RX

Também possui 3 níveis de ajuste para o volume de RX (recepção-alto-falante), que são ajustados nos jumpers VR1, VR2 e VR3:

- » VR1 fechado: baixo.
- » VR2 fechado: médio (padrão de fábrica).
- » VR3 fechado: alto.

## 11.4. Habilita/desabilita o sensor de porta aberta

Através do jumper JP5 é possível habilitar ou desabilitar o sensor de porta aberta.

**Obs.:** para ambientes onde não há sensor de porta aberta, manter o jumper JP5 fechado.

Configuração do JP5:

- » Fechado: sensor desabilitado (padrão de fábrica).
- » Aberto: habilita uso do sensor.

### 11.5. Habilita/desabilita LED do teclado do módulo externo

O LED de indicação do teclado do módulo externo pode ser configurado para acesso com baixa intensidade ou desligado durante o modo de *Stand by* através do jumper JP6:

- » Fechado: LED teclado acesso com baixa intensidade durante o modo de *Stand by*.
- » Aberto: LED teclado apagado durante o modo de *Stand by*.

**Obs:** sempre que a tecla for acionada ou o módulo externo receber uma chamada, a tecla ficará acessa com maior intensidade.

### 11.6. Modificação dos tempos de acionamento da fechadura

Uma vez pressionada as teclas de acionamento ( ou ) no módulo interno, o módulo externo acionará a saída específica por um determinado período de tempo, período este que pode ser configurado através dos jumpers JP2 e JP3:

JP2: tempo de acionamento da saída FECH1 (fechadura)

- » Posição 1 e 2: tempo = 1 segundo (padrão de fábrica).
- » Posição 2 e 3: tempo = 3 segundos.

JP3: tempo de acionamento da saída FECH2 (contato seco)

- » Posição 1 e 2: tempo = 0,5 segundo (padrão de fábrica).
- » Posição 2 e 3: tempo = 5 segundos.

### 11.7. Configuração da saída FB (normalmente aberto ou normalmente fechado)

É possível configurar a saída FB para NA ou NF (Normalmente aberto ou Normalmente fechado), isto facilita o uso desta saída para acionamentos de fechaduras do tipo magnéticas, utilizadas em portas de vidro por exemplo, que ficam sempre alimentadas e precisam de um corte na alimentação para o acionamento.

Esta saída possui capacidade para dispositivos com consumo máximo de 24 V/1 A, para acionamento de lâmpadas ou outros dispositivos com maior capacidade de corrente, sugerimos o uso de chaves contatoras.

Configuração através do jumper JP7:

- » Posição 1 e 2: NA - Contato seco Normalmente Aberto (padrão de fábrica).
- » Posição 2 e 3: NF - Contato seco Normalmente Fechado.

Configuração da saída AUX (alarme ou DVR)

É possível configurar a saída AUX para atuar como saída do sensor de alarme ou como saída para comandos de um DVR, conforme descrito nos tópicos relacionados.

Configuração através dos jumpers JP1 e JP4:

- » 1 e 2: Função DVR (padrão de fábrica).
- » 2 e 3: Função Alarme.

# 12. Gabarito de furação

---

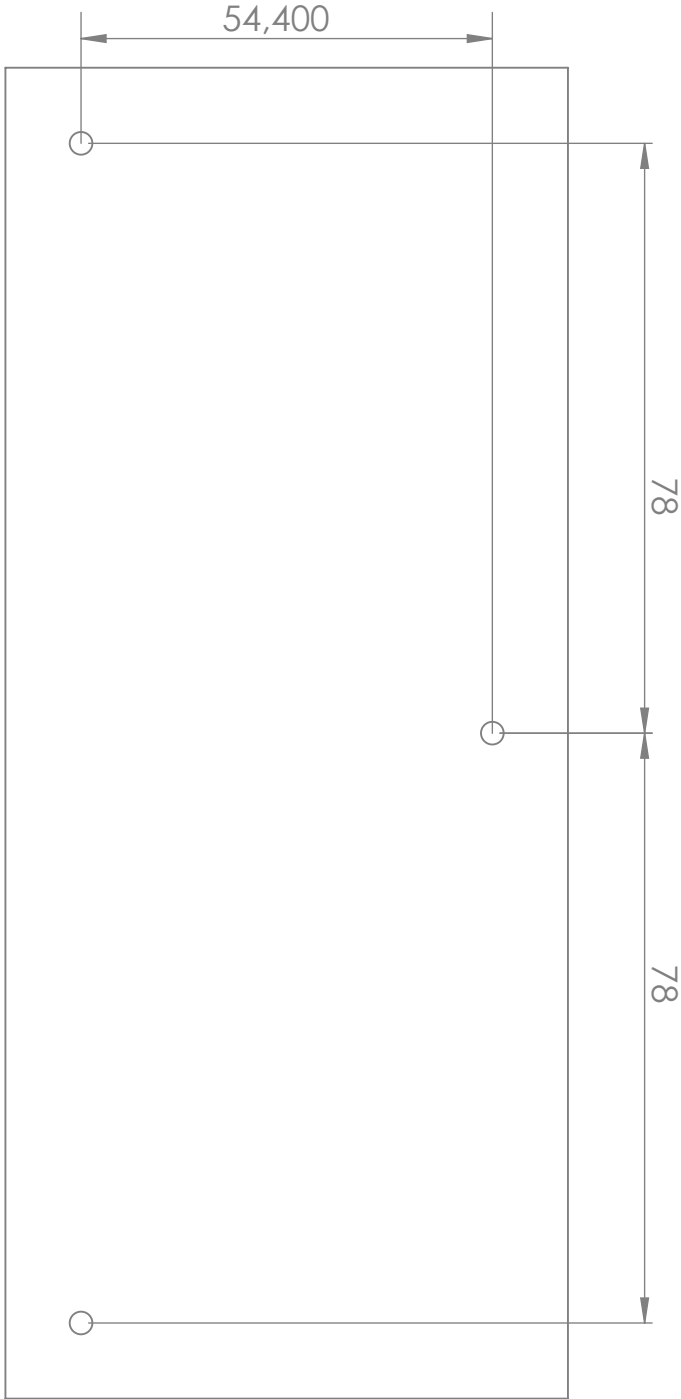

# Termo de garantia

---

Fica expresso que esta garantia contratual é conferida mediante as seguintes condições:

---

Nome do cliente:

Assinatura do cliente:

Nº da nota fiscal:

Data da compra:

Modelo:

Nº de série:

Revendedor:

---

1. Todas as partes, peças e componentes do produto são garantidos contra eventuais defeitos de fabricação que porventura venham a apresentar, pelo prazo de 1 (um) ano, sendo este prazo de 3 (três) meses de garantia legal mais 9 (nove) meses de garantia contratual, contado a partir da data de entrega do produto ao Senhor Consumidor, conforme consta na nota fiscal de compra do produto, que é parte integrante deste Termo em todo território nacional. Esta garantia contratual implica na troca gratuita das partes, peças e componentes que apresentarem defeito de fabricação, além da mão-de-obra utilizada nesse reparo. Caso não seja constatado defeito de fabricação, e sim defeito(s) proveniente(s) de uso inadequado, o Senhor Consumidor arcará com estas despesas.
2. Constatado o defeito, o Senhor Consumidor deverá imediatamente comunicar-se com o Serviço Autorizado mais próximo que consta na relação oferecida pelo fabricante - somente estes estão autorizados a examinar e sanar o defeito durante o prazo de garantia aqui previsto. Se isto não for respeitado esta garantia perderá sua validade, pois o produto terá sido violado.
3. Na eventualidade do Senhor Consumidor solicitar o atendimento domiciliar, deverá encaminhar-se ao Serviço Autorizado mais próximo para consulta da taxa de visita técnica. Caso seja constatada a necessidade da retirada do produto, as despesas decorrentes, transporte, segurança de ida e volta do produto, ficam sob a responsabilidade do Senhor Consumidor.
4. A garantia perderá totalmente sua validade se ocorrer qualquer das hipóteses a seguir: a) se o defeito não for de fabricação, mas sim, ter sido causado pelo Senhor Consumidor ou terceiros estranhos ao fabricante; b) se os danos ao produto forem oriundos de acidentes, sinistros, agentes da natureza (raios, inundações, desabamentos, etc.), umidade, tensão na rede elétrica (sobretensão provocada por acidentes ou flutuações excessivas na rede), instalação/uso em desacordo com o Manual do Usuário ou decorrente do desgaste natural das partes, peças e componentes; c) se o produto tiver sofrido influência de natureza química, eletromagnética, elétrica ou animal (insetos, etc.); d) se o número de série do produto houver sido adulterado ou rasurado; e) se o aparelho houver sido violado.

Sendo estas condições deste Termo de Garantia complementar, a Intelbras S/A reserva-se o direito de alterar as características gerais, técnicas e estéticas de seus produtos sem aviso prévio.

O processo de fabricação deste produto não está coberto pelo sistema de gestão ambiental da Intelbras.

Todas as imagens deste manual são ilustrativas.

**PRODUZIDO NO  
POLO INDUSTRIAL  
DE MANAUS**



CONHEÇA A AMAZÔNIA

# intelbras



ecoamigável



uma das melhores  
empresas para se trabalhar



*fale com a gente*

**Suporte a clientes:** (48) 2106 0006

**Fórum:** [forum.intelbras.com.br](http://forum.intelbras.com.br)

**Suporte via chat e e-mail:** [intelbras.com.br/suporte-tecnico](http://intelbras.com.br/suporte-tecnico)

**SAC:** 0800 7042767

**Onde comprar? Quem instala?:** 0800 7245115

Intelbras S/A – Indústria de Telecomunicação Eletrônica Brasileira  
Av. Tefé, 3105 – Japiim – Manaus/AM – 69078-000  
[www.intelbras.com.br](http://www.intelbras.com.br)