

intelbras

Maxcom

GUIA DE INSTALAÇÃO

Modelos CP 192 e CP 352

intelbras

Maxcom

Centrais de portaria Modelos CP 192 e CP 352

Parabéns, você acaba de adquirir um produto com a qualidade e segurança Intelbras/Maxcom.

As centrais de portaria CP 192 e CP 352 possuem capacidade de 16 a 192 ramais e de 16 a 352 ramais respectivamente e permitem a instalação de duas linhas telefônicas de serviço. As centrais são de fácil instalação e programação e possuem baixo índice de manutenção.

Índice

Especificações técnicas	5
Produto.....	6
Placas CP 192 e CP 352	8
Placa Base CP 192 e CP 352.....	9
Placa CPU.....	9
Instalação	10
Cuidados e segurança.....	10
Fixação da central.....	11
Instalação AC.....	11
Aterramento	12
Instalação dos ramais e linhas telefônicas.....	12
Linhas Telefônicas de Serviços (LTS)	13
Ligação das centrais a partir de 1 fio em comum.....	13
Operação	14
Linhas telefônicas (LTS).....	14
Outras operações	16
Identificador Intelbras/Maxcom.....	19
Operação com PABX.....	20
Programação.....	20
Programação com Software Terminal Programador Maxcom	20
Montagem do cabo serial.....	20
Programação via aparelho telefônico	21
Programação de fábrica.....	21
Programações.....	22
Reset geral.....	32
Termo de garantia	33

Especificações técnicas

Alimentação AC (full-range)		90 a 240 VAC (automático) / 50/60 Hz
Proteção elétrica		Contra transientes nas entradas de ramais, linhas telefônicas e fonte
Na falta de energia elétrica		Não perde programação do sistema
		A linha telefônica 01 é comutada ao primeiro ramal da placa de serviço
Consumo máximo	CP 192	65 W
	CP 352	65 W
Distância máxima até o telefone com cabo CI-40	Ramal desbalanceado	250 m (placas de ramais desbalanceados)
	Ramal balanceado	2500 m (placas de ramais plus balanceados)
Tipo de conexão		Engate rápido
Ligações sigilosas		Desde que usados 2 fios para cada apartamento
Ligação com fiação comum		Se em boas condições, somente para ramais desbalanceados
Entradas para linhas telefônicas		2 localizadas na placa de serviço (24 ramais e 2 linhas - opcional)
Capacidade máxima de ramais de uma central	CP 192	192 = 6 placas de 32 ramais
	CP 352	352 = 11 placas de 32 ramais
Número de enlases	CP 192 e CP 352	16 por central
Numeração dos ramais	CP 192	201 a 392. Podem ser associados aos apartamentos de 1 a 5 dígitos
	CP 352	201 a 552. Podem ser associados aos apartamentos de 1 a 5 dígitos (até 65534)
Tipo de telefone		Comum ou sem fio, padrão ANATEL
Número máximo de telefones em extensão		Até 3 por ramal
Número máximo de porteiros		Até o número de ramais da central
Toques diferenciados		Toque de apartamento, emergência, linha telefônica e de porteiro
Tipo de discagem		Multifrequencial (tom)
Discagem direta para a portaria		Depende de programação
Identificador Maxcom		Em todos os ramais da central
Dimensões (A x L x P)	CP 192 e CP 352	36 x 50 x 17 cm

Peso	CP 192	3,75 kg
(Central com capacidade máxima)	CP 352	5,35 kg
Condições ambientais	Temperatura: 0 °C a 37 °C.	
	Umidade relativa do ar: 10 a 90% (sem condensação)	
Garantia	1 ano	

Produto

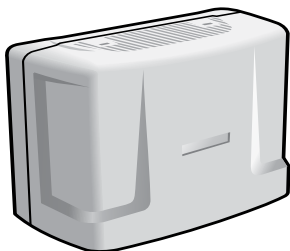

Central de portaria CP 192 e CP 352

A central de portaria CP 192 permite ligação de até 192 pontos distintos dentro de um edifício, enquanto que a CP 352 permite até 352 pontos. Esses pontos distribuídos no condomínio podem realizar ligações entre eles sem custo nenhum, além de usufruírem das seguintes facilidades: *Identificação de ramal para os apartamentos, Pega trote, Transferência, Siga-me, Despertador, Não perturbe, Toques diferenciados, Conferência, Retorno se ocupado, Retorno se não atende, Espera com música* e integração com dispositivos de segurança. As centrais possuem baixíssimo consumo de energia elétrica, praticidade na instalação e facilidades nas programações.

Base CP 192 e CP 352

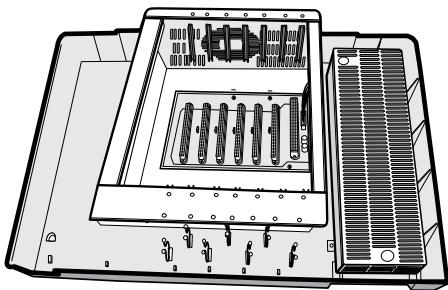

Base CP 192

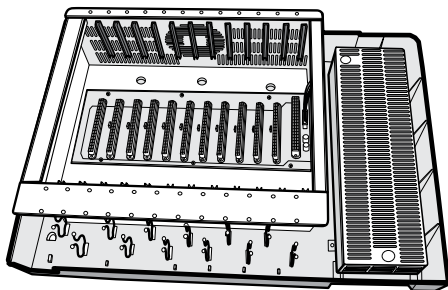

Base CP 352

Placas CP 192 e CP 352

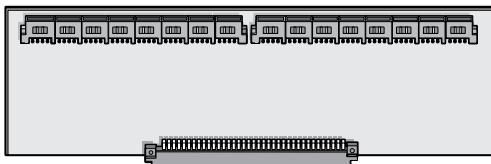

Placa de 32 Ramais

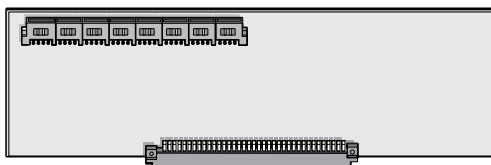

Placa de 16 Ramais

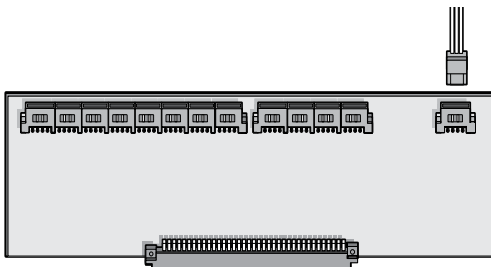

Placa de serviço

Obs.: a placa de serviço deverá ser instalada na última posição da sequência, após as placas de ramal.

Placa Base CP 192 e CP 352

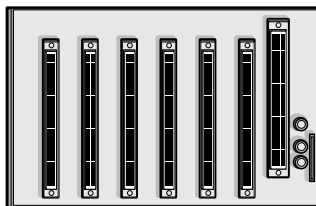

Placa Base CP 192

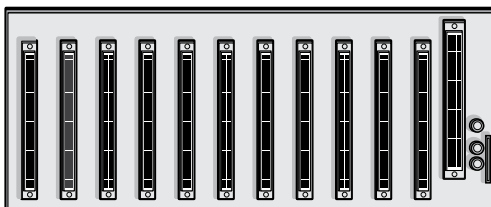

Placa Base CP 352

Placa CPU

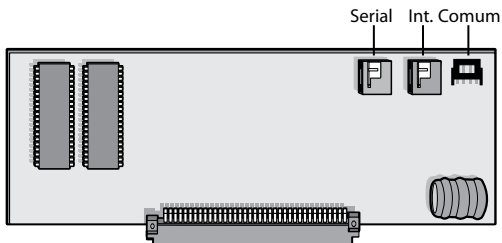

Placa CPU

Obs.: as placas de ramais, serviço, fonte e CPU são as mesmas nas centrais CP 192 e CP 352, inclusive a versão da CPU.

Instalação

Cuidados e segurança



Instale a central em um local com 40 cm de espaço livre ao seu redor.

Não instale em locais sem ventilação, úmidos, próximo a fontes de calor ou vibrações.



Evite instalar a central em paredes onde há incidência de sol, atrás de portas, embaixo de janelas ou em locais de grande circulação de pessoas (corredores, passagens, etc.).



Procure um local próximo à barra de equalização de potencial de terra (ver item *Aterramento*) e próximo a uma fonte de energia elétrica.



Não instale a central próximo a cabos de energia elétrica.



Não instale a central próximo a televisores ou a equipamentos que operem em radiofrequência.



Instale a central sempre de acordo com as normas da companhia telefônica.

Fixação da central

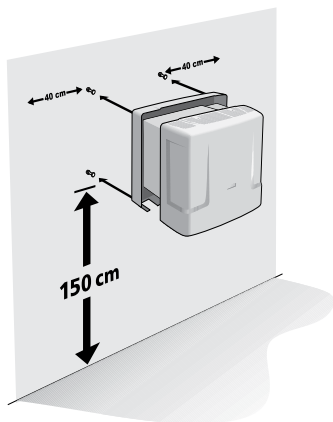

- Passe o cabo de pares pelo furo de passagem no gabinete da central do lado da parede.
 - Ligue os pares nos respectivos ramais 201 a 392 (CP 192) ou ramais 201 a 552 (CP 352) conforme indicação na placa base da central.
 - Ligue as linhas telefônicas (caso existam) nas suas respectivas posições na placa de serviço.
 - Aconselha-se usar um nobreak estabilizado de no mínimo 150 VA.
 - Para uma melhor blindagem da central, use tomada individual, conecte o ponto de aterramento e a blindagem do cabo de pares ao fio terra com uma resistência menor que 30Ω .
- Fixe a central com as buchas e parafusos fornecidos com a central.
 - Nas emendas de fios, use espaguete termorretrátil.
 - Use a sequência correta dos cabos de pares BR (branco), VM (vermelho), PT (preto), AM (amarelo) e VL (violeta) com AZ (azul), LR (laranja), VD (verde), MR (marrom) e CZ (cinza).

Instalação AC

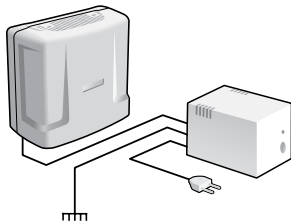

A central pode ser ligada em 110 ou 220 V (50/60 Hz). A seleção da tensão é automática. Para evitar a interrupção do funcionamento da central de interfonia, indica-se a utilização de um nobreak ou shortbreak.

O shortbreak utilizado deve ter potência superior à necessidade da central.

Quando instalar um shortbreak ou nobreak conectado à central, será imprescindível a interligação do aterramento dos dois equipamentos.

Aterramento

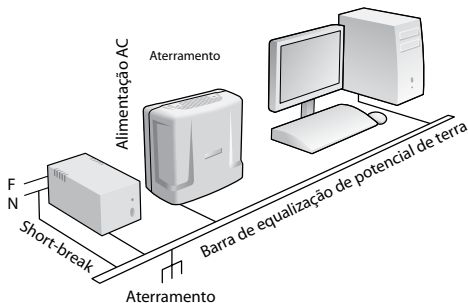

A forma ideal para o aterramento da central é a criação de uma barra de equalização de potencial de terra. Nessa barra, deve estar ligado o neutro da energia elétrica, o terra da central, as proteções da entrada AC, as proteções dos troncos e ramais e o fio terra de qualquer outro equipamento ligado à central.

A barra de equalização de potencial de terra cria o mesmo potencial para vários terras, evitando a circulação de corrente entre eles. Caso não seja possível a instalação da barra de equalização, os aterramentos devem ser interligados para criar o mesmo potencial entre eles.

Resistência máxima para o aterramento = 5Ω .

Instalação dos ramais e linhas telefônicas

Para instalar os ramais, é necessário preparar o conector com a fiação de cada ramal. Cada conector comporta 2 ramais (4 fios). Siga os procedimentos:

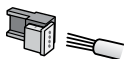

1. Coloque os fios correspondentes aos 2 ramais no conector fêmea. Não é necessário desencapar os fios;

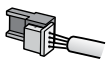

2. Coloque a parte onde foram inseridos os fios contra a base do conector até encaixá-los, travando as duas partes. Verifique se os fios estão bem firmes;

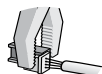

3. Use um alicate tipo universal para travar as duas partes do conector.

Fios utilizados em ramais

Diâmetro do fio	Diâmetro do fio com capa
0,40 mm	0,66 mm
0,50 mm	0,80 mm

Linhas Telefônicas de Serviços (LTS)

As entradas das linhas telefônicas estão localizadas na placa de serviço. As linhas telefônicas podem ser compartilhadas por todos os usuários conforme a programação.

Importante:

- Na falta de energia elétrica, a linha telefônica 01 será comutada ao primeiro ramal da placa de serviço. A linha telefônica 02 não comuta em nenhum ramal.
- Verifique se as linhas telefônicas de serviço são decádicas (pulso) ou multifrequenciais (tom) antes de instalá-las na central. Para tal, coloque o aparelho telefônico no modo multifrequencial diretamente na linha telefônica e efetue uma chamada. Caso a chamada seja completada, a linha aceitará discagem por sinalização multifrequencial. As centrais de portaria funcionam somente com linhas multifrequenciais.
- Para condomínios horizontais, utilize proteção externa (bloco cook).

Ligação das centrais a partir de 1 fio em comum

Importante:

- Antes de aproveitar a fiação de interfones antigos (com ou sem fio em comum), verifique se a mesma está em boas condições.

- Quanto maior a bitola do fio comum e menor o número de ramais ligados, menor será a possibilidade de interferências.
- Nunca use fio em comum para placas de ramais plus (balanceadas).
- Quando usado fio em comum, pode haver perda de sigilo na conversação.

Para se ligar as centrais, siga o procedimento:

1. Interligue os pinos inferiores dos primeiros ramais de todas as placas no fio em comum da fiação;
2. Não ligue o fio comum de uma central com o de outra;
3. Utilize somente placas de ramais desbalanceadas com fio comum.

Operação

Linhas telefônicas (LTS)

- As centrais têm entrada para 2 (duas) linhas telefônicas, que podem ser transferidas a todos os usuários e podem ser programadas para não realizar DDD e DDI, para celular e não aceitar DDC (ligação a cobrar) ou somente realizar ligações gratuitas (ex: 0800 e 190).
- Cada linha telefônica tem um grupo atendedor de até 5 ramais.
- Os acessos às linhas telefônicas devem ser programados para cada ramal.

Padrão de fábrica: somente a portaria possui acesso liberado às duas linhas. Veja a tabela a seguir:

Tipo de discagem	Padrão de fábrica	Prog. para alterar
Tarifada	Acesso liberado	Programação 21
DDD	Bloqueado	Programação 19
DDI	Bloqueado	Programação 20
Celular	Bloqueado	Programação 22
DDC	Acesso liberado	Programação 23

Obs.: consulte as programações nas páginas 28 e 29.

Acesso às linhas telefônicas de serviço - LTS

- Para acessar as linhas digite: #19, #19 1 ou #19 2 por qualquer ramal interno que tenha acesso a LTS.
- Pode-se programar para o comando #19 acessar as linhas telefônicas alternado ou sequencial, dando preferência sempre para a LTS 1.

- O comando #191 acessará a linha telefônica 1, caso esteja ativada.
- O comando #192 acessará a linha telefônica 2, caso esteja ativada.
- Após digitar o comando #19, #191 ou #192, aguarde 3 segundos até ouvir o tom de discagem, só então digite o número desejado.

Transferir a ligação (Flash + Apartamento)

Para transferir uma ligação (da linha telefônica ou de outro ramal) para um apartamento, basta discar *Flash + Apartamento (ap.)* e, em seguida, colocar o fone no gancho.

Operações básicas

intelbras <i>Maxcom</i> COMUNICAÇÃO CONDOMINIAL CP 48 / CP 112 / CP 192 / CP 352
LIGAR PARA PORTARIA 94
LIGAR PARA OUTRO APARTAMENTO bloco (se existir) + n° ap.
LIGAR PARA O PORTEIRO ELETRÔNICO 91
ABRIR FECHADURA ** ou *1 ou *2
Para mais informações sobre os produtos acesse: www.intelbras.com.br

Desvio de chamadas

Quando o ramal de porteiro liga para o apartamento e este não atende até o 5º toque, a ligação é desviada para a portaria, onde toca mais 5 vezes.

Não Perturbe (#607 1 00)

Quando o apartamento programa *Não Perturbe*, as ligações recebidas do porteiro eletrônico são direcionadas para a portaria, que pode ou não transferir para o apartamento. Por segurança, só a portaria liga para o apartamento.

Para desprogramar *Não Perturbe*, basta o apartamento digitar #607 0 00.

Portaria Presente (#608 1)

Quando a portaria programa *Portaria Presente*, todas as ligações do ramal de porteiro vão para a portaria, que pode ou não transferir para o apartamento.

Para desprogramar *Portaria Presente*, basta a portaria digitar #608 0.

Atende bipes (Flash + #12)

Quando a portaria está em uma ligação e outro apartamento liga para ela, ou quando um apartamento está em uma ligação e a portaria ou um ramal de porteiro liga para ele, são emitidos bipes. Para atender, digite *Flash + #12*. A primeira ligação ficará em espera com música.

Pêndulo (Flash + #14)

Para retornar à ligação anterior que está em espera e deixar a ligação atual aguardando, digite *Flash + #14*. A ligação atual irá para a espera com música. Este comando alterna entre a segunda chamada atendida e a primeira retida (em espera) e vice-versa, não desfazendo a ligação.

Encerra a chamada (Flash + #15)

Para encerrar uma ligação e voltar à ligação em espera, digite *Flash + #15*. Com isso, a ligação atual é encerrada e retorna à ligação que estava em espera.

Outras operações

Conferência (Flash + #33)

Permite a conversa simultânea de até 5 ramais.

É realizada apenas uma conferência por vez no sistema.

Exemplo de uma conferência entre 3 apartamentos:

1. Ap. 101 em conversa com ap. 201.
2. Ap. 101 digita *Flash + 301*.
3. Ap. 201 recebe música.
4. Ap. 301 atende.
5. Ap. 101 em conversa com ap. 301.
6. Ap. 101 digita *Flash+#33* (comando de conferência).
7. Apartamentos 101, 201 e 301 recebem 2 bipes longos de confirmação indicando que estão em conferência.

Retorno se ocupado (Flash + #70)

Executado sobre o tom de ocupado, caso o apartamento que se deseja contatar estiver ocupado.

Permite que o apartamento chamador receba um toque diferenciado quando o apartamento chamado ou colocar o telefone no gancho.

Retorno se não atende (Flash+ #70)

Executado sobre o tom de chamada ou tom de ocupado, caso o apartamento que se deseja contatar não atender.

Permite que o apartamento chamador receba um toque diferenciado quando o apartamento chamado retirar e colocar o telefone no gancho.

Pega-trote para apartamento sem identificador (#18 ou #17)

Digite #18 do apartamento que recebeu o trote. Toca na portaria e o identificador Maxcom exibe o número do apartamento que chamou por último. Ou digite #17 para tocar no apartamento que ligou por último.

Pânico (#9 para ATIVAR e DESATIVAR)

Quando ativo, toca em todos os pontos de ramais da central, de 16 em 16, exceto nos ramais de porteiro e no ramal que ativou o comando, alertando alguma anomalia no condomínio, como por exemplo, incêndio.

É ativado somente pelo ramal de portaria e pelo ramal de pânico (mediante programação).

Siga-me (#81)

É utilizado toda vez que o apartamento A desejar que suas ligações sejam desviadas para o apartamento B.

Por segurança, este comando é realizado no apartamento A.

O apartamento A (que programou o *Siga-me*), tem um tom de discagem diferenciado e pode realizar ligações normalmente.

Somente o apartamento B consegue ligar para o apartamento A.

O apartamento de destino não pode ser ramal de portaria, porteiro ou porteiro light.

A portaria, porteiros e porteiros light não utilizam o *Siga-me*.

Comandos (no SEU ap. - Origem):

- **Vou:** #81 + ap. Destino
- **Voltei:** #81

Despertador (#609+hh+mm+c)

Onde:

hh = hora (00 a 23)

mm = minuto (00 a 59)

c = condição (1 = toca uma vez; 0 = toca todos os dias)

Essa programação é utilizada pelo usuário para programar um horário, para que seu telefone possa tocar e assumir a função de um despertador. Caso o telefone seja atendido durante o toque, ele receberá um tom de música.

Ex.: o apartamento A programa #609 07 00 1. Na hora que o relógio estiver marcando 07h00, o telefone do apartamento A irá tocar. Se o usuário do apartamento A tivesse programado #609 07 00 0, seu telefone despertaria todos os dias às 07h00 da manhã.

Na falta de energia elétrica, a programação de despertador continuará ativada para ocorrer no tempo programado. Para ajustar a hora do sistema, consulte a programação 27.

Desprogramar Despertador (#609*)

Alterar ou programar número flexível (#30 + sss + ap.)

Desenvolvido para ajudar o instalador, altera ou programa o número flexível do próprio ramal que realiza o comando.

sss = senha de programação da central.

ap. = número flexível a ser adicionado ao ramal realizador do comando.

Identifica a versão do software da central (#82)

1. Digite #82 e aguarde a emissão de 2 bipes de confirmação;
2. Coloque o fone no gancho.

Em seguida, a versão do sistema será exibida no identificador de chamadas do ramal onde foi realizado o comando #82.

Consulta hora do sistema (#40)

1. Digite #40 e aguarde a emissão de 2 bipes de confirmação;
2. Coloque o fone no gancho.

Em seguida, a hora do sistema será exibida no identificador de chamadas do ramal onde foi realizado o comando #40.

Identifica nº físico (#80 ou #80 + ap.)

Desenvolvido para ajudar o instalador.

1. Digite #80 caso queira identificar o próprio nº físico ou #80 + ap.;
2. Aguarde a emissão de 2 bipes de confirmação;
3. Coloque o fone no gancho.

Em seguida, o número físico e flexível do apartamento serão exibidos no identificador de chamadas do ramal onde foi realizado o comando #80.

Flash externo na linha telefônica (Flash + ##)

Comando utilizado para gerar um flash na linha telefônica. Por exemplo, para capturar uma segunda chamada da linha telefônica que está em conversa e recebe bipes:

1. Digite *Flash* e aguarde o tom de discar da central;
2. Digite ## e aguarde o tom de discar da operadora;
3. Digite 2 (comando reconhecido pela operadora).

Em seguida, a segunda chamada será capturada e a primeira entrará em espera.

Para voltar à primeira ligação, basta digitar o mesmo comando (*Flash + ##2*).

Obs.: esta função depende de programação na linha telefônica do usuário e pode variar de acordo com a operadora da região.

Identificador Intelbras/Maxcom

Identificador para portaria e apartamentos

Os identificadores de chamada Intelbras/Maxcom foram especialmente desenvolvidos para as centrais de portaria e podem ser instalados em qualquer um dos ramais existentes. A função destes identificadores é demonstrar o número do apartamento que está chamando, armazenar as últimas chamadas recebidas e as últimas discadas.

Obs.:

- Para mais informações, consulte o guia de instalação do seu identificador.
- O identificador não identifica as chamadas provenientes das LTS.

Operação com PABX

Se houver um PABX instalado no apartamento, o ramal da Central de portaria entrará neste PABX como uma linha telefônica comum. Nesse caso, digite o comando específico de acesso ao tronco do PABX. Por exemplo, para PABX Intelbras, digite 61 para acessar a linha telefônica e 62 para acessar a Central de portaria. Neste exemplo, digite 62 + *ap.* para acessar os apartamentos e 62 + 94 para acessar a portaria.

Programação

Todas as programações de sistema podem ser realizadas de duas maneiras: via computador com o software Terminal Programador Maxcom ou via aparelho telefônico em MF.

Programação com Software Terminal Programador Maxcom

Este software foi desenvolvido para facilitar aos instaladores a programação das centrais CP 48, CP 112, CP 192 e CP 352 e está disponível gratuitamente no site: www.intelbras.com.br.

Suas principais funções são:

- Substituir e realizar todas as programações que podem ser feitas via telefone na central.
- Salvar todas as programações em arquivos, possibilitando assim uma restauração ou reaproveitamento dessas programações em outras centrais.
- Interface amigável, facilitando a utilização do sistema.
- Verifica o estado dos ramais e linhas tronco, não permite numeração flexível repetida entre os apartamentos.
- Comunica-se com um computador via Interface Serial RS232 (requer cabo serial) ou via USB (requer cabo serial + cabo conversor USB/serial).

Montagem do cabo serial

Para montagem do cabo é necessário 01 conector RJ45 macho, 01 cabo de rede padrão UTP (máx. 15 m), 01 conector DB9 fêmea.

Utilize um cabo padrão UTP com um conector RJ45 de um lado e na outra ponta um conector DB9 verificando o esquema de conexão da tabela a seguir (norma EIA/TIA 568 A):

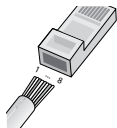

Conector RJ45 do PABX	Conector DB9 do PC	Conector DB25 do PC
1 - Branco/verde		
2 - Verde		
3 - Branco/laranja	2 – RXD	3 – RXD
4 - Azul	5 – GND	7 – GND
5 - Branco/azul		
6 - Laranja	3 – TXD	2 – TXD
7 - Branco/marrom		
8 - Marrom		

Programação via aparelho telefônico

Todas as programações de sistema são realizadas de qualquer ramal da primeira placa de ramal, preferencialmente do ramal 201, com telefone MF e sempre pressionando a tecla * deste telefone após cada código de programação.

- Ao retirar o telefone do gancho, será emitido um tom bi-partido. Sobre este tom faz-se as programações.
- Em caso de erro de programação, coloque o fone no gancho, retire-o e tente novamente.

Nas programações, após todo * digitado serão emitidos:

- 2 bipes longos de confirmação de programação

ou

- 4 bipes curtos de erro de programação.

Na placa CPU existem 2 LEDs para indicação do modo de operação da central:

- LED2 piscando lentamente e LED1 apagado indica que a central está em modo normal de operação.
- LED2 piscando rapidamente e LED1 apagado indica que a central está em modo de programação.

Programação de fábrica

- Portaria 94 = ramal físico 201.
- Porteiro 91 = ramal físico 202.
- Ramal atendedor das Linhas Telefônicas de Serviço = ramal físico 201.

Obs.:

- Os comandos de programações da CP 48, CP 112, CP 192 e CP 352 são semelhantes aos das centrais Evolution, porém com acréscimo de novas programações.
- A Maxcom disponibiliza o software Terminal Programador Maxcom utilizado para programar as centrais CP 48, CP 112, CP 192 e CP 352 no seu site.
- Para mais informações consulte o site: www.intelbras.com.br/maxcom.

Realize o passo 1 para iniciar a programação, depois realize quantas programações forem necessárias e termine-as com o passo 3.

Obs.: após cada * digitado, deve-se aguardar o tom de ramal antes de continuar a digitar a programação desejada

Passo 1 INÍCIO DE PROGRAMAÇÃO	
701 + sss *	sss = senha única de 3 dígitos
Padrão de fábrica: sss = 000.	

Passo 2 REALIZAÇÃO DAS PROGRAMAÇÕES	
Realizar quantas forem necessárias dentre as programações de 1 a 27 a seguir.	

Passo 3 TÉRMINO DE PROGRAMAÇÃO	
701 99 *	Aguardar até ouvir 2 bipes longos de confirmação de término de programação.

Programações

Programação 1 PROGRAMAÇÃO DE NUMERAÇÃO FLEXÍVEL	
Associa o número do ramal ao bloco (se existir) + ap.	
704 rrr ap. *	CP 192: rrr = 201 a 392 (nº físico)
	CP 352: rrr = 201 a 552 (nº físico)
	ap. = nº do bloco (se existir) + ap. (nº flexível)
Apartamentos de 1 a 5 dígitos (até 65534).	
Há 5 formas de programar os apartamentos: <i>Individual, Seriadada, Automática sem blocos, Automática com blocos e Programação direta no apartamento.</i>	

Programação 2 NUMERAÇÃO SERIADA DOS APARTAMENTOS

Associa o número do ramal ao bloco (se existir) + ap. de forma **SERIADA**, ou seja, substitui várias programações **704 rrr ap. ***. Deve ser usada para pequenos grupos de apartamentos para evitar erros.

705 rrr *	CP 192: rrr = 201 a 391 = ramal inicial da prog. seriada CP 352: rrr = 201 a 551 = ramal inicial da prog. seriada
1º ap. * 2º ap. * . . . Último ap. * *	1º ap. = nº do bloco (se existir) + 1º ap. 2º ap. = nº do bloco (se existir) + 2º ap. . . . Últ. ap. = nº do bloco (se existir) + último ap. * = fim da prog. seriada

Apartamentos de 1 a 5 dígitos (até 65534).

Programação 3 NUMERAÇÃO AUTOMÁTICA DOS APARTAMENTOS (SEM BLOCOS)

Associa o número do ramal ao apartamento de forma **automática**, ou seja, substitui várias programações **704 rrr ap. ***. Usada para prédios **sem** blocos, onde exista uma repetição lógica de apartamentos.

706 rrr *	CP 192: rrr = 201 a 391 = ramal inicial da prog. automática CP 352: rrr = 201 a 551 = ramal inicial da prog. automática
aa * an * ap.1 * ap.2 * *	aa = 01 a 99 = nº de apartamentos por andar an = 01 a 99 = nº de andares do prédio ap.1 = 1º ap. do 1º andar a ser programado ap.2 = 1º ap. do próximo andar * = fim da prog. automática

Apartamentos de 1 a 5 dígitos (até 65534).

Programação 4 NUMERAÇÃO AUTOMÁTICA DOS APARTAMENTOS (COM BLOCOS)

Associa o número do ramal ao bloco + apartamento de forma AUTOMÁTICA, ou seja, substitui várias programações 704 rrr ap. *. Usada para prédios COM blocos, onde exista uma repetição lógica de apartamentos.

707 rrr *	CP 192: rrr = 201 a 391 = ramal inicial da prog. automática CP352: rrr = 201 a 551 = ramal inicial prog. automática
aa * an * bb * b1 * ap.1 * ap.2 * *	aa = 01 a 99 = nº de apartamentos por andar an = 01 a 99 = nº de andares do prédio bb = 01 a 99 = nº de blocos a serem programados b1 = 01 a 99 = 1º bloco a ser programado ap.1 = 1º ap. do 1º andar a ser programado ap.2 = 1º ap. do próximo andar * = fim da prog. automática

Apartamentos de 1 a 5 dígitos (até 65534).

Programação 5 APAGA O NÚMERO DO APARTAMENTO

Apaga o número do apartamento.

709 rrr *	CP 192: rrr = 201 a 392 (ramal associado ao apartamento) CP 352: rrr = 201 a 552 (ramal associado ao apartamento)
-----------	--

Apaga os números dos apartamentos de uma sequência de ramais.

709 ri rf *	CP 192: ri = 201 a 391 = ramal inicial e rf = 202 a 392 = ramal final CP 352: ri = 201 a 551 = ramal inicial e rf = 202 a 552 = ramal final
-------------	--

Programação 6 SENHA DE PROGRAMAÇÃO

Altera a senha de programação. Programação utilizada em caso de perda da senha.

747 ssn *	ssn = senha nova de 3 dígitos
-----------	-------------------------------

Em caso de perda da senha, siga o procedimento para abrir a programação via Strap (sem senha):

1. Feche o Strap PROG 2 na CPU;
2. Coloque e retire o Strap RESET na CPU;
3. Digite 747 ssn *, para programar a nova senha;
4. Digite 701 99 *;
5. Abra o Strap PROG 2 na CPU;
6. Coloque e retire o Strap RESET na CPU.

A nova senha já estará programada e pronta para ser utilizada.

Programação 7 CONFIGURAÇÃO DO RAMAL DE PORTARIA 94

Configura *rrr* como ramal de portaria = 94 (padrão de fábrica: *rrr* = 201).

<i>710 rrr *</i>	CP 192: <i>rrr</i> = 201 a 392 (ramal associado à portaria) CP 352: <i>rrr</i> = 201 a 552 (ramal associado à portaria)
------------------	--

As ligações dos porteiros desviam para este ramal após o 5º toque.

<i>710 000 *</i>	Elimina a portaria 94
------------------	-----------------------

As ligações dos porteiros darão ocupado após o 5º toque.

Programação 8 RAMAL EXCLUSIVO DO IDENTIFICADOR DA PORTARIA

Todas as chamadas para a portaria serão identificadas neste ramal

Não armazena as chamadas originadas pela portaria.

<i>740 rrr *</i>	CP 192: <i>rrr</i> = 201 a 392 (ramal associado ao apartamento) CP 352: <i>rrr</i> = 201 a 552 (ramal associado ao apartamento)
------------------	--

<i>740 000 *</i>	Desabilita ramal exclusivo do identificador da portaria
------------------	---

Programação 9 RAMAL DE PORTEIRO COM NUMERAÇÃO FLEXÍVEL

Habilita *rrr* como ramal de porteiro (toque longo no apartamento e portaria) com numeração de 91 a 99, exceto 94.

<i>733 rrr 9n *</i>	CP 192: <i>rrr</i> = 201 a 392 CP 352: <i>rrr</i> = 201 a 552 <i>n</i> = 1 a 9, exceto 4
---------------------	--

Após a programação, este ramal perde suas configurações anteriores e é configurado como um ramal de porteiro com o número flexível *9n*.

Padrão de fábrica: *rrr* = 202 e *n* = 1 (porteiro 91 no ramal 202).

Desabilita *rrr* como ramal de porteiro e apaga sua numeração flexível.

<i>733 rrr 00 *</i>	CP 192: <i>rrr</i> = 201 a 392 CP 352: <i>rrr</i> = 201 a 552
---------------------	--

Após a programação, este ramal perde suas configurações e passa a ser um ramal normal sem número flexível.

<i>733 000 00 *</i>	Desabilita todos os ramais de porteiro da central.
---------------------	--

Após a programação *733 000 00 **, todos os ramais da central configurados como porteiro perdem suas configurações e passam a ser ramais normais sem numeração flexível.

Programação 10 RAMAL DE PORTEIRO

Habilita *rrr* somente como ramal de porteiro (toque longo no apartamento e portaria).

729 <i>rrr</i> *	CP 192: <i>rrr</i> = 201 a 392 (ramal associado ao apartamento)
	CP 352: <i>rrr</i> = 201 a 552 (ramal associado ao apartamento)

Após a programação, este ramal perde suas configurações, exceto seu número flexível, e passa a ser um ramal de porteiro.

Programação 11 HOT RAMAL (PORTEIRO LIGHT)

Habilita *rmo* para, ao retirar o telefone do gancho, tocar em *rmd*.

739 <i>rmo rmd</i> *	CP 192: <i>rmo</i> = 201 a 392 = ramal de origem (exceto portaria) e <i>rmd</i> = 201 a 392 = ramal de destino
	CP 352: <i>rmo</i> = 201 a 552 = ramal de origem (exceto portaria) e <i>rmd</i> = 201 a 552 = ramal de destino

Após a programação, o ramal de origem perde suas configurações, exceto seu número flexível, e passa a ser um ramal de porteiro com discagem direta para o ramal de destino (*rmd*). A quantidade máxima de Hot ramal por central é de 20 ramais programados.

Exemplo: programar o ramal da piscina (ramal 230), para quando retirar do gancho, tocar no apartamento do síndico (ramal 210).

739 230 210 *

739 <i>rmo 000</i> *	Desabilita <i>rmo</i> como hot ramal.
	CP 192: <i>rmo</i> = 201 a 392 = ramal de origem
	CP 352: <i>rmo</i> = 201 a 552 = ramal de origem

Após a programação, este ramal perde suas configurações passa a ser um ramal normal, e não perde seu número flexível.

739 000 000 *	Desabilita todos os hot ramais
---------------	--------------------------------

Após a programação, todos os ramais com discagem direta (hot ramal) perdem suas configurações, exceto a sua numeração flexível, e passam a ser ramais normais sem discagem direta para seus respectivos ramais de destino.

Padrão de fábrica: todos os hot ramais desabilitados.

Programação 12 HOT PORTARIA

Permite chamar a portaria somente com a retirada do telefone do gancho.

CONDIÇÃO INDIVIDUAL DO RAMAL

725 rrr 1 ✳	HABILITA	CP 192: rrr = 201 a 392 CP 352: rrr = 201 a 552
-------------	----------	--

Após a programação, este ramal chamará a portaria automaticamente ao sair do gancho.

725 rrr 0 ✳	DESABILITA	CP 192: rrr = 201 a 392 CP 352: rrr = 201 a 552
-------------	------------	--

Após a programação, este ramal deixará de chamar a portaria automaticamente ao sair do gancho.

CONDIÇÃO COMUM A TODOS OS RAMAIS

725 000 1 ✳	HABILITA
-------------	----------

Após a programação, todos os ramais, exceto o ramal de portaria, chamarão a portaria automaticamente ao retirarem do gancho.

725 000 0 ✳	DESABILITA (padrão de fábrica)
-------------	--------------------------------

Após a programação, todos os ramais deixarão de chamar automaticamente a portaria ao retirarem do gancho.

Programação 13 INIBE/DESINIBE DISCAGEM PARA RAMAL FÍSICO

Impede que os usuários digitem para a posição física dos ramais #201 a #392 (CP 192) e #201 a #552 (CP 352).

CONDIÇÃO COMUM A TODOS OS RAMAIS

726 1 ✳	INIBE
---------	-------

726 0 ✳	DESINIBE (padrão de fábrica)
---------	------------------------------

Programação 14 ATIVA/DESATIVA AS LINHAS TELEFÔNICAS DE SERVIÇO

Realiza a ativação/desativação da linha telefônica de serviço informada no parâmetro "n".

751 n c ✳	n = nº da linha telefônica de serviço, sendo 0 = todas c = 1 = ativa a linha telefônica de serviço "n" c = 0 = desativa a linha telefônica de serviço "n" Padrão de fábrica: 2 LTS ativadas.
-----------	--

Obs: as duas Linhas Telefônicas de Serviço são opcionais e encontram-se na placa de serviço, que deve ser a última placa depois das placas de ramal.

Programação 15 MODO DE ACESSO ÀS LINHAS TELEFÔNICA DE SERVIÇO

MODO ALTERNADO: alterna o acesso entre as linhas telefônicas de serviço.

MODO SEQUENCIAL: sempre tenta alocar primeiramente a LT1 para uso, caso esteja ocupada, aloca a LT2.

750 c *	c = 0 = modo alternado (padrão de fábrica) c = 1 = modo sequencial
---------	---

Programação 16 TEMPO DE CONVERSAÇÃO NAS LINHAS TELEFÔNICAS DE SERVIÇO

Programa o tempo máximo de conversação no uso das linhas telefônicas (LTS1 e LTS2).

CONDIÇÃO COMUM A TODAS LINHAS TELEFÔNICAS DE SERVIÇO

732 tc *	tc = tempo máximo de conversação nas LTS tc = 00 a 15 (múltiplo de 1 min)
----------	--

Padrão de fábrica: $tc = 03 = 3 \text{ min.}$

$tc = 00 =$ tempo infinito de conversação nas LTS.

Programação 17 TEMPO DE FLASH EXTERNO NAS LINHAS TELEFÔNICAS DE SERVIÇO

Tempo do flash gerado nas linhas telefônicas de serviço (32 a 896 ms).

728 nn *	$nn = 01$ a 28 (múltiplo de 32 ms). Padrão de fábrica: $nn = 07 = 224 \text{ ms.}$
----------	---

Programação 18 GRUPO ATENDEADOR DAS LINHAS TELEFÔNICAS DE SERVIÇO

Habilita rrr como um dos ramais atendedores da linha telefônica de serviço. (Cada linha telefônica possui um grupo atendedor de até 5 ramais).

730 n rrr 1 *	CP 192: $rrr = 201$ a 392 (padrão de fábrica $rrr = 201$ para as LTS) CP 352: $rrr = 201$ a 552 (padrão de fábrica $rrr = 201$ para as LTS) $n =$ número da Linha Telefônica (1 para LTS 1, 2 para LTS 2 ou 0 para as duas).
---------------	--

Após a programação, este ramal mantém seu número flexível e perde suas configurações anteriores, exceto configurações de portaria e de ramal de pânico. É configurado como ramal atendedor da linha telefônica " n " e recebe acesso às linhas telefônicas, com bloqueio de DDD, DDI e celular.

Padrão de fábrica: 201 programado como atendedor da LT1 e LT2.

Desabilita rrr do GRUPO ATENDEADOR DAS LINHAS TELEFÔNICAS DE SERVIÇO.

730 n rrr 0 *	CP 192: $rrr = 201$ a 392 CP 352: $rrr = 201$ a 552 $n =$ número da linha telefônica 1, 2 ou 0 (1 para LTS 1, 2 para LTS 2 ou 0 para as duas)
---------------	---

Após a programação, este ramal mantém seu número flexível e perde suas configurações anteriores, exceto configurações de portaria e de ramal de pânico.

Programação 19 DDD NAS LINHAS TELEFÔNICAS DE SERVIÇO (INTERURBANO)

720 n 1 ✳

NÃO realiza DDD nas linhas telefônicas de serviço
 $n = 0$, para as 2 LTS
 $n = 1$, para LTS 1
 $n = 2$, para LTS 2

720 n 0 ✳

FAZ DDD nas linhas telefônicas de serviço
 $n = 0$, para as 2 LTS
 $n = 1$, para LTS 1
 $n = 2$, para LTS 2

Padrão de fábrica bloqueada a discagem DDD em ambas as LTS.

Programação 20 DDI NAS LINHAS TELEFÔNICAS DE SERVIÇO (INTERNACIONAL)

752 n 1 ✳

NÃO realiza DDI nas linhas telefônicas de serviço
 $n = 0$, para as 2 LTS
 $n = 1$, para LTS 1
 $n = 2$, para LTS 2

752 n 0 ✳

FAZ DDI nas linhas telefônicas de serviço
 $n = 0$, para as 2 LTS
 $n = 1$, para LTS 1
 $n = 2$, para LTS 2

Padrão de fábrica: discagem DDI bloqueada em ambas as LTS.

Programação 21 DISCAGEM TARIFADA NAS LINHAS TELEFÔNICAS DE SERVIÇO

753 n 1 ✳

NÃO faz discagem tarifadas nas linhas telefônicas de serviço
 $n = 0$, para as 2 LTS
 $n = 1$, para LTS 1
 $n = 2$, para LTS 2

753 n 0 ✳

FAZ discagem tarifadas nas linhas telefônicas de serviço
 $n = 0$, para as 2 LTS
 $n = 1$, para LTS 1
 $n = 2$, para LTS 2

Padrão de fábrica: habilitado para discagem tarifada em ambas as LTS.

Quando as ligações tarifadas são bloqueadas, as LTS ficam liberadas para ligações a cobrar, gratuitas (0800) e serviços públicos de emergência, exemplo: 190 (Polícia Militar).

Obs.: ligações tarifadas são as ligações cobradas pela operadora.

Programação 22 LIGAÇÃO PARA CELULAR DAS LINHAS TELEFÔNICAS DE SERVIÇO

731 n 1 ✳
NÃO liga para celular
n = 0, para as 2 LTS
n = 1, para LTS 1
n = 2, para LTS 2

731 n 0 ✳
LIGA para celular
n = 0, para as 2 LTS
n = 1, para LTS 1
n = 2, para LTS 2

Padrão de fábrica: bloqueada a discagem para celular em ambas as LTS.

Programação 23 BLOQUEIO DE DDC NAS LINHAS TELEFÔNICAS DE SERVIÇO (CHAMADA A COBRAR)

727 n 1 ✳
NÃO recebe DDC pelas LTS
n = 0, para as 2 LTS
n = 1, para LTS 1
n = 2, para LTS 2

727 n 0 ✳
RECEBE DDC pelas LTS
n = 0, para as 2 LTS
n = 1, para LTS 1
n = 2, para LTS 2

Padrão de fábrica: recebimento de chamada a cobrar bloqueado em ambas as LTS.

Programação 24 TIPOS DE BLOQUEIOS PARA OS RAMAIS

Configura individualmente os ramais para usar as linhas telefônicas, de acordo com a tabela a seguir, onde *rrr* = número do ramal = 201 a 392 para CP 192 ou 201 a 552 para CP 352 ou 000 para todos ramais.

718 rrr cc ✳ Ramal (*rrr*) recebe condição (*cc*).

As configurações de cadeado nunca serão aplicadas a um ramal de porteiro.

cc = condições de cadeado.

Usa LT	Discagem tarifada	Liga p/ Celular	Faz DDI	Faz DDD	PROGRAMAÇÕES PARA TODOS OS RAMAIS
-	-	-	-	-	718 + rrr + 00 ✱ (padrão de fábrica)
✓	✓	✓	✓	✓	718 + rrr + 02 ✱
✓	✓	-	✓	✓	718 + rrr + 10 ✱
✓	✓	✓	-	✓	718 + rrr + 18 ✱
✓	✓	-	-	✓	718 + rrr + 26 ✱
✓	✓	✓	✓	-	718 + rrr + 34 ✱
✓	✓	-	✓	-	718 + rrr + 42 ✱
✓	✓	✓	-	-	718 + rrr + 50 ✱
✓	✓	-	-	-	718 + rrr + 58 ✱
✓	-	-	-	-	718 + rrr + 62 ✱ (somente ligações gratuitas)

Programação 25 TEMPO DE DURAÇÃO DO COMANDO DE PÂNICO

Programa o tempo de toque do comando de pânico nos ramais.

743 t ✱ t = 1 a 5 (múltiplo de 1 minuto)

743 0 ✱ Desabilita a função do comando de pânico

Padrão de fábrica: t = 3 (3 minutos).

Programação 26 RAMAL DO COMANDO DE PÂNICO

Configura o ramal rrr para realizar o comando pânico (ativar ou desativar).

Comando válido para apenas um ramal, exceto portaria.

Este ramal não deve ser: portaria, porteiro ou ramal exclusivo do identificador da portaria.

744 rrr ✱ CP 192: rrr = 201 a 392
 CP 352: rrr = 201 a 552

Após a programação, este ramal será configurado como o ramal de comando de pânico do sistema, mantendo todas as suas configurações anteriores.

744 000 ✱ Desprograma o ramal de comando de pânico nos ramais.

Após a programação, o sistema perderá seu ramal de comando de pânico, e continuará com as demais configurações.

Padrão de fábrica: sem ramal de pânico programado.

Programação 27 PROGRAMÇÃO DE CONFIGURAÇÃO DO RELÓGIO DO SISTEMA

749 *hh mm* ✱

hh = hora (00 a 23)

mm = minuto (00 a 59)

Padrão de fábrica: relógio desconfigurado.

Reset geral

Através do reset geral, todas as programações, exceto as de fábrica, serão apagadas. Recomenda-se sempre efetuar o reset geral na ativação do sistema no campo.

1. Coloque os straps PROG1 e PROG2. O LED LD2 pisca lentamente;
2. Coloque e retire o Strap RESET. Os LEDs LD1 e LD2 acendem e, em seguida, piscam simultaneamente;
3. Retire os straps PROG1 e PROG2. Os LEDs LD1 e LD2 continuam piscando simultaneamente;
4. Coloque e retire o strap RESET. Os LEDs LD1 e LD2 acendem e, em seguida, o LED LD2 passa a piscar lentamente, indicando operação normal do sistema.

Termo de garantia

Para a sua comodidade, preencha os dados abaixo, pois, somente com a apresentação deste em conjunto com a nota fiscal de compra do produto, você poderá utilizar os benefícios que lhe são assegurados.

Nome do cliente:

Assinatura do cliente:

Nº da nota fiscal:

Data da compra:

Modelo:

Nº de série:

Revendedor:

Fica expresso que esta garantia contratual é conferida mediante as seguintes condições:

- 1 Todas as partes, peças e componentes do produto são garantidas contra eventuais **defeitos de fabricação** que porventura venham a apresentar, pelo prazo de 1 (um) ano, sendo este prazo de 3 (três) meses de garantia legal mais 9 (nove) meses de garantia contratual, contado a partir da data de entrega do produto ao Senhor Consumidor, conforme consta na nota fiscal de compra do produto, que é parte integrante deste Termo em todo território nacional. Esta garantia contratual implica na troca gratuita das partes, peças e componentes que apresentarem defeito de fabricação, além da mão-de-obra utilizada nesse reparo. Caso não seja constatado defeito de fabricação, e sim defeito(s) proveniente(s) de uso inadequado, o Senhor Consumidor arcará com estas despesas.
- 2 Constatado o defeito, o Senhor Consumidor deverá imediatamente comunicar-se com o Serviço Autorizado mais próximo que consta na relação oferecida pelo fabricante - **somente estes estão autorizados a examinar e sanar o defeito durante o prazo de garantia aqui previsto**. Se isto não for respeitado **esta garantia perderá sua validade**, pois o produto terá sido violado.
- 3 Na eventualidade do Senhor Consumidor solicitar o atendimento domiciliar, deverá encaminhar-se ao Serviço Autorizado mais próximo para consulta da taxa de visita técnica. Caso seja constatada a necessidade da retirada do produto, as despesas decorrentes, transporte, segurança de ida e volta do produto, ficam sob a responsabilidade do Senhor Consumidor.

- 4 **A garantia perderá totalmente sua validade se ocorrer qualquer das hipóteses a seguir:** **a)** se o defeito não for de fabricação, mas sim, ter sido causado pelo Senhor Consumidor ou terceiros estranhos ao fabricante; **b)** se os danos ao produto forem oriundos de acidentes, sinistros, agentes da natureza (raios, inundações, desabamentos, etc.), umidade, tensão na rede elétrica (sobretensão provocada por acidentes ou flutuações excessivas na rede), instalação/uso em desacordo com o Manual do Usuário ou decorrente do desgaste natural das partes, peças e componentes; **c)** se o produto tiver sofrido influência de natureza química, eletromagnética, elétrica ou animal (insetos, etc.); **d)** se o número de série do produto houver sido adulterado ou rasurado; **e)** se o aparelho houver sido violado.

Sendo estas condições deste Termo de Garantia complementar, a Intelbras-Maxcom reserva-se o direito de alterar as características gerais, técnicas e estéticas de seus produtos sem aviso prévio.

Todas as imagens deste manual são ilustrativas.

A Intelbras-Maxcom reserva-se o direito de alterar este guia sem aviso prévio. Alterações feitas serão inseridas nas próximas edições.

Intelbras S/A – Indústria de Telecomunicação Eletrônica Brasileira
Rua Capitão Vicente Ribeiro do Vale, 340
Santa Rita do Sapucaí/MG - 37540-000
Fone (35) 3471-9840 - www.intelbras.com.br/maxcom

intelbras
Maxcom

SUORTE A CLIENTES

labmaxcom@intelbras.com.br

(35) 3471 9840

